



Register your new Bosch now:
www.bosch-home.com/welcome







**Parná rúra
CDG634B.1**



BOSCH

[sk] Návod na používanie

Obsah

	Použitie k určenému účelu	4		Základné nastavenia	18
	Dôležité bezpečnostné pokyny	4		Zmena základných nastavení	18
	Príčiny škôd	5		Zoznam základných nastavení	18
	Ochrana životného prostredia	6		Výpadok elektrického prúdu	18
	Úspora energie	6		Zmena času	18
	Likvidácia v súlade s predpismi na ochranu životného prostredia	6		Čistenie	19
	Oboznámenie sa so spotrebičom	7		Čistiace prostriedky	19
	Ovládací panel	7		Odstránenie vodného kameňa	20
	Ovládacie prvky	7		Zavesenie a vyvesenie dvierok spotrebiča	21
	Displej	8		Demontáž a montáž skiel dvierok	21
	Druhy ohrevu	8		Čistenie rámov	22
	Ďalšie informácie	9		Porucha - čo robiť?	23
	Funkcie varného priestoru	9		Poruchy odstránite sami	23
	Príslušenstvo	9		Výmena žiarovky vo varnom priestore	24
	Dodané príslušenstvo	9		Výmena skleneného krytu alebo tesnení	25
	Zasunutie príslušenstva	9		Výmena tesnenia dvierok	25
	Osobitné príslušenstvo	10		Služba zákazníkom	25
	Pred prvým použitím	10		Číslo E a číslo FD	25
	Pred prvým uvedením do prevádzky	10		Tabuľky a tipy	26
	Prvé uvedenie do prevádzky	10		Príslušenstvo	26
	Kalibrácia spotrebiča a čistenie varného priestoru ..	11		Riad	26
	Čistenie príslušenstva	11		Čas ohrevu a množstvo	26
	Ovládanie spotrebiča	11		Rovnomerné rozloženie potravín	26
	Zapnutie a vypnutie spotrebiča	11		Potraviny citlivé na tlak	26
	Spustenie prevádzky	11		Príprava celého menu	26
	Naplnenie nádržky na vodu	12		Zelenina	26
	Nastavenie druhu ohrevu a teploty	12		Prílohy a strukoviny	27
	Po každej prevádzke	13		Hydina a mäso	27
	Časové funkcie	13		Ryby	28
	Nastavenie času trvania	13		Vložky do polievok, iné	28
	Nastavenie konca	14		Dezerty, kompót	29
	Nastavenie časovača	15		Regeneračné zohrievanie jedál	29
	Jedlá	15		Rozmrazovanie	29
	Nastavenie jedla	15		Kysnutie cesta	30
	Upozornenia týkajúce sa jedál	16		Odšťavovanie	30
	Tabuľka	16		Zaváranie	30
	Ďetská poistka	17		Zmrazené výrobky	30
	Aktivovanie a deaktivovanie	17		Skúšobné jedlá	31

Ďalšie informácie o výrobkoch, príslušenstve, náhradných dieloch a servise nájdete na internete na: **www.bosch-home.com** a v internetovom obchode: **www.bosch-eshop.com**

Použitie k určenému účelu

Tento návod si starostlivo prečítajte. Len potom môžete spotrebič obsluhovať bezpečne a správne. Návod na používanie a montážny návod si odložte na neskoršie použitie alebo pre nasledujúceho vlastníka spotrebiča.

Tento spotrebič je určený len na zabudovanie. Dodržiavajte špeciálny návod na montáž.

Po vybalení spotrebič preskúšajte. Pokiaľ vznikli škody pri transporte, spotrebič nepripájajte.

Spotrebiče bez zástrčky smí zapojovať pouze oprávnený odborník. Pokiaľ je spotrebič nesprávne zapojený, nemáte v prípade škody nárok na záruku.

Tento spotrebič je určený len na používanie v domácnosti a v zodpovedajúcom prostredí domácnosti. Spotrebič používajte výhradne na prípravu pokrmov a nápojov. Spotrebič nenechávajte počas prevádzky bez dozoru. Spotrebič používajte len v uzavretých priestoroch.

Tento spotrebič je určený na použitie maximálne do výšky 2 000 metrov nad morom.

Deti od 8 rokov a osoby so zníženými fyzickými, zmyslovými alebo duševnými schopnosťami, nedostatkom skúsenosti či vedomostí môžu tento spotrebič používať len pod dozorom alebo po poučení o bezpečnom používaní spotrebiča a o nebezpečenstvách, ktoré pri jeho používaní vznikajú.

Nikdy nedovoľte deťom, aby sa hrali so spotrebičom. Čistenie a používateľskú údržbu nesmú vykonávať deti bez dozoru.

Príslušenstvo vždy správne zasunite do varného priestoru. → "Príslušenstvo" na strane 9

Dôležité bezpečnostné pokyny

Varovanie – Nebezpečenstvo popálenia!

- Spotrebič sa veľmi zohreje. Nikdy sa nedotýkajte horúcich vnútorných plôch varného priestoru avyhrievacích prvkov. Spotrebič nechajte vždy vychladnúť. Zabráňte prístupu detí.
- Príslušenstvo alebo riad sa veľmi zohreje. Horúci riad apríslušenstvo vždy vyberajte zvarného priestoru pomocou kuchynskej chňapky.
- Počas prevádzky môže unikať horúca para. Nedotýkajte sa vetracích otvorov. Zabráňte prístupu detí.

Varovanie – Nebezpečenstvo obarenia!

- Prístupné časti sa počas prevádzky zohrejú na vysokú teplotu. Nikdy sa nedotýkajte horúcich častí. Zabráňte prístupu detí.
- Zvody vhorúcom varnom priestore sa môže vytvoriť vodná para. Do horúceho varného priestoru nikdy nelejte vodu.
- Pri otvorení dvierok spotrebiča môže uniknúť horúca para. V závislosti od teploty pary je možné, že ju nevidno. Pri otváraní dvierok nestojte príliš blízko spotrebiča. Dvierka spotrebiča opatrne otvorte. Zabráňte prístupu detí.
- Voda v mise odparovača je aj po vypnutí ešte horúca. Misu odparovača nevyprázdňujte hneď po vypnutí. Pred čistením nechajte spotrebič vychladnúť.
- Pri vyberaní príslušenstva môže vyšplechnúť horúca tekutina. Horúce príslušenstvo vyberajte opatrne vždy chňapkou.

Varovanie – Nebezpečenstvo poranenia!

- Poškrábané sklo dvierok spotrebiča môže prasknúť. Nepoužívajte škrabky na sklo, ostré alebo abrazívne čistiace prostriedky.
- Horľavé tekutiny sa môžu v horúcom varnom priestore zapáliť (vznietenie). Do nádržky na vodu nelejte horľavé tekutiny (napr. alkoholické nápoje). Do nádržky na vodu dávajte výlučne vodu alebo nami odporúčaný odvápnovací roztok.

Varovanie – Nebezpečenstvo úrazu elektrickým prúdom!

- Neodborné opravy sú nebezpečné. Ak spotrebič nefunguje správne, vypnite poistku v poistkovej skrinke. Zavolajte servis. Opravu smie vykonať výhradne technik zákazníckeho servisu vyškolený našou spoločnosťou.
- Na horúcich častiach sa môže roztaviť izolácia káblov elektrických spotrebičov. Zabráňte, aby sa prírodné káble elektrických spotrebičov dostali do styku s horúcimi časťami spotrebiča.
- Pokiaľ by do spotrebiča vnikla vlhkosť, mohlo by to mať za následok úraz elektrickým prúdom. Nepoužívajte vysokotlakový ani parný čistič.
- Pri výmene žiarovky osvetlenia varného priestoru sú kontakty objímky žiarovky pod prúdom. Pred výmenou vytiahnite sieťovú zástrčku alebo vypnite poistku v poistkovej skrinke.
- Vadný spotrebič môže spôsobiť úraz elektrickým prúdom. Vadný spotrebič nikdy nezapínejte. Vytáhnite sieťovú zástrčku ze zásuvky alebo vypnite poistku v poistkovej skrinke. Zavolejte servis.

Príčiny škôd

Pozor!

- Príslušenstvo, fólia, papier na pečenie alebo riad na dne varného priestoru: Na dno varného priestoru nedávajte žiadne príslušenstvo. Dno varného priestoru nevykladajte fóliou akéhokoľvek druhu alebo papierom na pečenie. Dno varného priestoru a odparovacia miska musí zostať voľná. Akumulácia tepla môže spotrebič poškodiť. Riad položte vždy na dierovanú varnú nádobu alebo na rošt.
- Alobal sa nesmie dostať do kontaktu so sklom dvierok. Na skle dvierok by mohli vzniknúť trvalé zmeny sfarbenia.
- Nádoby: Nádoby musia byť odolné voči vysokým teplotám a pare.
- Riad s miestami s hrdzou: Nepoužívajte riad s hrdzou. Aj najmenšie flaky môžu spôsobiť koróziu vo varnom priestore.
- Odkvapávajúca tekutina: Pri varení v pare vo varnej nádobe s otvormi pod ňu zasuňte vždy plech na pečenie, univerzálny vysoký plech alebo varnú nádobu bez otvorov. Odkvapávajúca tekutina sa zachytí.
- Vlhkosť vo varnom priestore: Vlhkosť vo varnom priestore trvajúca dlhší čas môže viesť ku korózii. Po použití nechajte varný priestor vyschnúť. V zatvorenom varnom priestore neuchovávajú dlhší čas žiadne vlhké potraviny. Vo varnom priestore neuchovávajú potraviny.
- Silno znečistené tesnenie: Ak je tesnenie silno znečistené, dvierka spotrebiča sa pri prevádzke už správne nezatvárajú. Susedné čelá kuchynskej linky sa môžu poškodiť. Tesnenia udržiavajte vždy čisté. → "Čistenie" na strane 19
- Dvierka spotrebiča ako sedacia alebo odkladacia plocha: Nestavajte, nesadajte ane nešajte sa na otvorené dvierka spotrebiča. Na dvierka spotrebiča neodkladajte žiadne riad alebo príslušenstvo.
- Vsunutie príslušenstva: Podľa typu spotrebiča môže príslušenstvo poškriabať sklo dvierok pri zatváraní spotrebiča. Príslušenstvo vždy zasuňte až na doraz do varného priestoru.
- Preprava spotrebiča: Spotrebič neprenášajte ani nedržte za držadlo na dvierkach. Držadlo na dvierkach by nevydržalo hmotnosť spotrebiča a mohlo by sa zlomiť.
- Starostlivosť o spotrebič: Varný priestor vášho spotrebiča je vyrobený z kvalitnej nehrdzavejúcej ocele. Nesprávnym ošetrovaním môže vo varnom priestore vzniknúť korózia. Dodržiavajte upozornenia týkajúce sa ošetrovania a čistenia, ktoré sú uvedené v návode na použitie. Hneď po vychladnutí spotrebiča odstráňte nečistoty z varného priestoru.
- Horúca voda v nádržke na vodu: Horúca voda môže poškodiť čerpadlo. Do nádržky na vodu dávajte výlučne studenú vodu.
- Odvápňovací roztok: Odvápňovací roztok nedávajte na ovládací panel alebo iné chĺstivé povrchy. Povrchy sa poškodia. Ak však k tomu dôjde, odvápňovací roztok okamžite odstráňte vodou.
- Čistenie nádržky na vodu: Nádržku na vodu neumývajte v umývačke riadu. Ináč sa nádržka na vodu poškodí. Nádržku na vodu vyčistite mäkkou handričkou a bežným umývacím prostriedkom.



Ochrana životného prostredia

Váš nový spotrebič je mimoriadne energeticky účinný. Nájdete tu tipy, ako s vaším spotrebičom ušetriť ešte viac energie a ako ho zlikvidovať s ohľadom na životné prostredie.

Úspora energie

- Spotrebič predhrejte len vtedy, keď je to uvedené v recepte alebo v tabuľkách návodu na používanie.
- Používajte tmavé, načierno lakované alebo smaltované formy na pečenie. Veľmi dobre zachytávajú teplo.
- Dvierka spotrebiča otvárajte počas prevádzky podľa možnosti čo najzriedkavejšie.
- Ak pečiete viac koláčov, najvhodnejšie je piecť ich jeden po druhom. Varný priestor je ešte teplý. Vďaka tomu sa skrátí čas pečenia druhého koláča. Do varného priestoru môžete vsunúť aj 2 pozdĺžne formy vedľa seba.
- Pri dlhšom čase pečenia môžete spotrebič vypnúť 10 minút pred koncom pečenia a na dopečenie využiť zvyškové teplo.

Likvidácia v súlade s predpismi na ochranu životného prostredia

Obal zlikvidujte v súlade s predpismi na ochranu životného prostredia.



Tento spotrebič je označený v súlade s európskou smernicou 2012/19/EÚ o nakladaní s použitými elektrickými a elektronickými zariadeniami (waste electrical and electronic equipment - WEEE).

Táto smernica stanoví jednotný európsky (EU) rámec pre spätný odber a recyklovanie použitých zariadení.

Oboznámenie sa so spotrebičom

V tejto kapitole vám objasníme indikátory a ovládacie prvky. Okrem toho sa zoznámite s rôznymi funkciami vášho spotrebiča.

Upozornenie: V závislosti od typu spotrebiča sú v niektorých farbách a detailoch možné odchýlky.

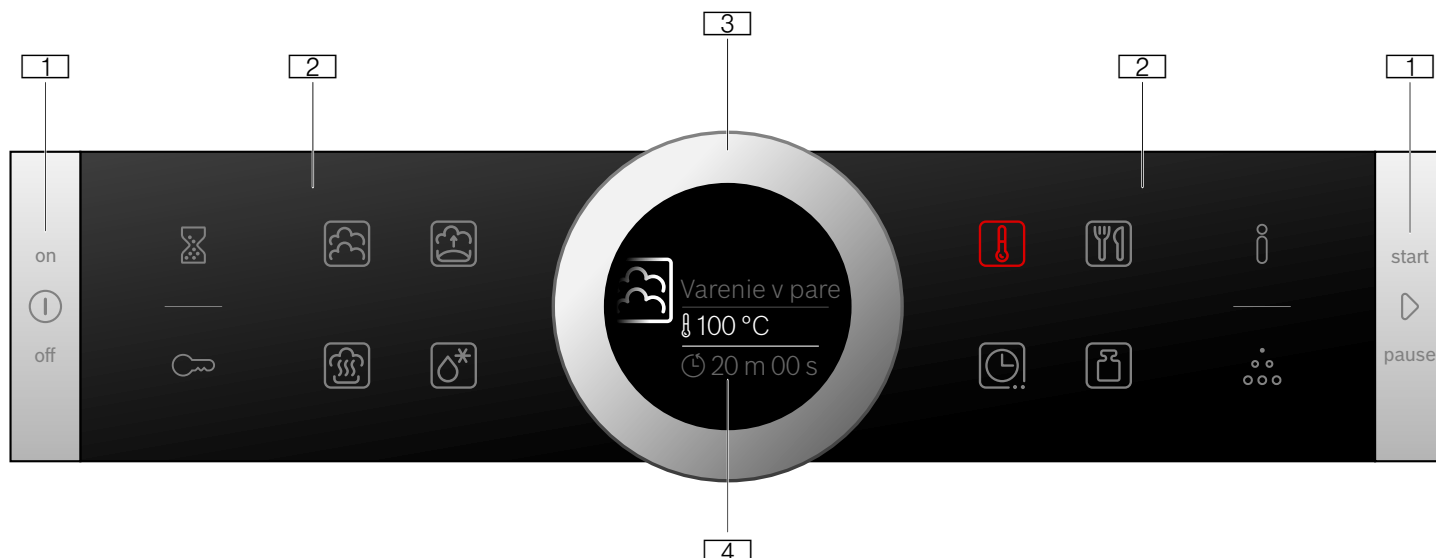

- 1 Tlačidlá**
Tlačidlá vľavo a vpravo na ovládacom paneli majú tlakový bod. Tlačidlo aktivujete stlačením. Na spotrebičoch, ktoré nemajú čelá z nehrdzavejúcej ocele, sú aj tieto obidve tlačidlá dotykové polia bez tlakového bodu.
- 2 Dotykové polia**
Pod dotykovými poľami sa nachádzajú senzory. Pri výbere funkcie stlačte len príslušný symbol.
- 3 Otočný volič**
Otočný volič je umiestnený tak, že ho môžete bez obmedzenia otáčať doľava alebo doprava. Zľahka ho stlačte a prstom ním pohybujte požadovaným smerom.
- 4 Displej**
Na displeji uvidíte aktuálne hodnoty nastavenia, možnosti výberu alebo texty upozornení.

Ovládací panel

Cez ovládací panel nastavte pomocou tlačidiel, dotykových polí a otočného voliča rôzne funkcie vášho spotrebiča. Displej vám zobrazuje aktuálne nastavenia.

Prehľad ukazuje ovládací panel zapnutého spotrebiča so zvoleným druhom ohrevu.

Ovládacie prvky

Jednotlivé ovládacie prvky sú prispôsobené rôznym funkciám vášho spotrebiča. Váš spotrebič tak môžete jednoducho a priamo nastaviť.

Tlačidlá a dotykové polia

Tu vidíte stručne vysvetlený význam rôznych tlačidiel a dotykových polí.

Symbol	Význam	
Tlačidlá		
ⓘ	on/off	Zapnutie a vypnutie spotrebiča
▶	start/stop	Spustenie a zastavenie prevádzky alebo dlhým stlačením (cca 3 s) zrušenie prevádzky
Dotykové polia vonku		
⌚	Časovač	Výber časovača
🔑	Detská poistka	Aktivovanie a deaktivovanie detskej poistky dlhým stlačením (cca 4 s)
ⓘ	Informácia	Zapnutý spotrebič: Zobrazíť pokyny Vypnutý spotrebič: Vyvolanie základných nastavení dlhým stlačením (cca 3 s)
⋯	Odstránenie vodného kameňa	Výber odstraňovania vodného kameňa
Dotykové polia vnútri		
🍲	Parenie	Výber druhu ohrevu Parenie
🍲	Stupeň kysnutia	Výber druhu ohrevu Stupeň kysnutia
🍲	Regeneračné zohrievanie	Výber druhu ohrevu Regeneračné zohrievanie

	Rozmrazovanie	Výber druhu ohrevu Rozmrazovanie
	teplota	Výber teploty varného priestoru
	AutoPilot	Výber druhu prevádzky Jedlá s programami pečenia
	Časové funkcie	Výber časových funkcií
	Hmotnosť	Výber hmotnosti pri druhu prevádzky Jedlá

Dotykové pole, ktorého hodnota sa môže zmeniť alebo je zobrazená v popredí, svieti červeným svetlom.

Otočný volič

Otočným voličom zmeníte nastavené hodnoty, ktoré sa zobrazia na displeji.

Pri väčšine zoznamoch výberu, napr. pri teplote, musíte po dosiahnutí minimálnej alebo maximálnej hodnoty otočný volič otočiť opäť naspäť.

Displej

Displej je štruktúrovaný tak, aby ste údaje mohli prečítať jedným pohľadom, vhodne v každej situácii.

Hodnota, ktorú môžete práve nastaviť, je zvýraznená. Zobrazuje sa bielym písmom s bielou čiarou pod ňou. Hodnota v pozadí je zobrazená sivou farbou.

Zvýraznenie	Zvýraznená hodnota sa dá priamo zmeniť bez toho, aby sa predtým musela zvoliť. Po spustení prevádzky je vždy v popredí teplota alebo stupeň. Biela línia je súčasne líniou rozohrievania a vyplní sa načerveno.
Zväčšenie	Keď otočným voličom zmeníte zvýraznenú hodnotu, zväčšene sa zobrazí len táto hodnota.

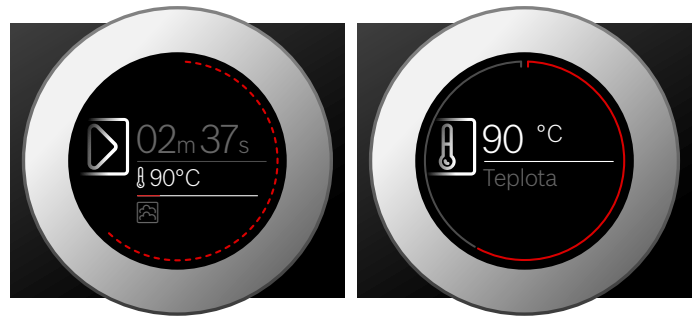

Obvodová línia

Vonku na displeji sa nachádza obvodová línia.

Keď zmeníte hodnotu, obvodová línia vám ukáže, kde sa nachádzate v zozname výberu. Podľa oblasti nastavenia je obvodová línia súvislá alebo rozdelená na segmenty a závisí od dĺžky zoznamu výberu.

Počas prevádzky sa obvodová línia v sekundovom takte vyplňa načerveno. Po každej celej minúte sa segmenty vyplňajú znova spredu. Pri plynúcom čase trvania zhasne každú sekundu jeden segment.

Ukazovateľ teploty

Po spustení prevádzky sa vám na displeji graficky zobrazí aktuálna teplota varného priestoru.

Línia rozohrievania	Biela línia pod teplotou sa plní zľava doprava načerveno, čím viac sa varný priestor rozohrieva. Keď použijete predhrievanie, optimálny časový bod na zasunutie jedla je dosiahnutý, keď je celá línia po obvode vyplnená načerveno.
Zobrazenie zvyškového tepla	Keď je spotrebič vypnutý, obvodová línia zobrazuje zvyškové teplo vo varnom priestore. Čím je zvyškové teplo menšie, tým tmavšia je obvodová línia a napokon celkom zmizne.

Upozornenie: V dôsledku tepelnej zotrvačnosti sa môže zobrazená teplota líšiť od skutočnej teploty vo varnom priestore.

Druhy ohrevu

Váš spotrebič má rôzne druhy ohrevu, ktoré si môžete vybrať na ovládacom paneli.

Druh ohrevu	Teplota	Použitie
Parenie	30 – 100 °C	Na zeleninu, ryby, prílohy, na odšťavovanie ovocia a blanširovanie
Regeneračné zohrievanie	80 – 100 °C	Na jedlá na tanieri Varené jedlo sa šetrne znova zohreje. Vďaka privádzanej pare sa jedlá nevysušia
Stupeň kysnutia	30 – 50 °C	Na kysnuté cesto Cesto vykysne výrazne rýchlejšie ako pri izbovej teplote. Povrch cesta nevyschne
Rozmrazovanie	30 – 60 °C	Na zeleninu a ovocie Vlhkom sa teplo šetrne prenáša na jedlá. Jedlá nevyschnú a nezdeformujú sa

Navrhované hodnoty

Ku každému druhu ohrevu uvádza spotrebič navrhovanú teplotu alebo stupeň. Môžete ich prevziať alebo zmeniť v príslušnom rozsahu.

Ďalšie informácie

Väčšinou vám váš spotrebič poskytne upozornenia a ďalšie informácie o aktuálnej akcii.

Stlačte pole **i**. Upozornenie sa na niekoľko sekúnd zobrazí na displeji. Keď sú upozornenia dlhšie, otočným voličom listujte až na koniec.

Niektoré upozornenia sa objavia automaticky, napr. na potvrdenie alebo ako výzva alebo varovanie.

Funkcie varného priestoru

Funkcie vo varnom priestore uľahčujú prevádzku vášho spotrebiča. Varný priestor má napríklad veľkoplošné osvetlenie a chladiaci ventilátor chráni spotrebič pred prehriatím.

Otvorenie dvierok spotrebiča

Keď otvoríte dvierka počas prebiehajúcej prevádzky spotrebiča, prevádzka sa zastaví. Po zatvorení dvierok prevádzka pokračuje.

Osvetlenie varného priestoru

Keď otvoríte dvierka spotrebiča, osvetlenie varného priestoru sa zapne. Ak zostanú dvierka otvorené dlhšie ako cca 15 minút, svetlenie rúry sa znova vypne.

Pri väčšine druhov prevádzky sa osvetlenie varného priestoru zapne hneď po spustení prevádzky. Po skončení prevádzky sa vypne.

Upozornenie: V základných nastaveniach môžete určiť, že sa osvetlenie varného priestoru pri prevádzke nezapne. → "Základné nastavenia" na strane 18

Chladiaci ventilátor

V prípade potreby sa chladiaci ventilátor zapne a vypne. Teplý vzduch uniká cez dvierka.

Pozor!

Vetráciu štrbinu nezakrývajte. Ináč sa spotrebič prehreje.

Aby po prevádzke varný priestor rýchlejšie vychladol, chladiaci ventilátor istý čas dobieha.

Upozornenie: Čas dobehu chladiaceho ventilátora môžete zmeniť v základných nastaveniach. → "Základné nastavenia" na strane 18

Príslušenstvo

Súčasťou vášho spotrebiča je rôzne príslušenstvo. Tu nájdete prehľad o dodanom príslušenstve a jeho správnom používaní.

Dodané príslušenstvo

Spotrebič je vybavený nasledovným príslušenstvom

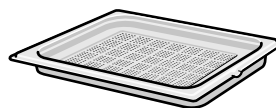

Nádoba na parenie dierovaná, veľkosť L

Na parenie celých rýb alebo väčších kusov zeleniny, na odšťavovanie bobúľ atď.



Nádoba na parenie, nedierovaná, veľkosť L

Na zachytávanie kvapkajúcej tekutiny pri parení a na varenie ryže, strukovín a obilnín.

Používajte len originálne príslušenstvo. Špeciálne je prispôsobené vášmu spotrebiču.

Príslušenstvo si môžete dokúpiť v zákazníckom servise, v špecializovaných predajniach alebo prostredníctvom internetu.

Zasunutie príslušenstva

Varný priestor má 4 výšky zasunutia. Výšky zasunutia sa počítajú zdola nahor.

Na niektorých typoch spotrebičov je vo varnom priestore najvyššia výška zasunutia označená symbolom grilu.

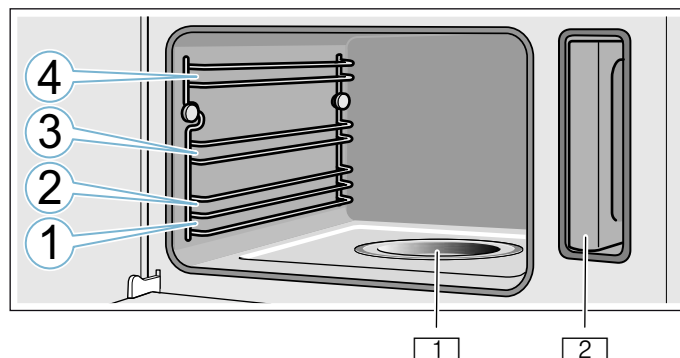

1 Odparovacia miska

2 Nádržka na vodu a otvor na nádržku

Pozor!

- Priamo na dno varného priestoru nekladte žiadne nádoby. Nevystielajte ho alobalom. Akumulácia tepla môže spotrebič poškodiť. Dno varného priestoru a odparovacia miska musia vždy zostať prázdne. Riad vždy postavte na do dierovanej varnej nádoby alebo na rošt.
- Medzi jednotlivé výšky zasunutia nevsúvajte žiadne príslušenstvo, môže sa prevrátiť.

Zaisťovacia funkcia

Príslušenstvo sa môže vytiahnuť približne až do polovice, kým zapadne. Zaisťovacia funkcia zabraňuje prevráteniu príslušenstva pri vytiahnutí. Príslušenstvo sa musí správne zasunúť do varného priestoru, aby fungovala ochrana proti prevráteniu.

Pri zasúvaní roštu dbajte na to, aby západka **a** bola vzadu aby bezpečnostný oblúk **b** roštu smeroval dozadu.

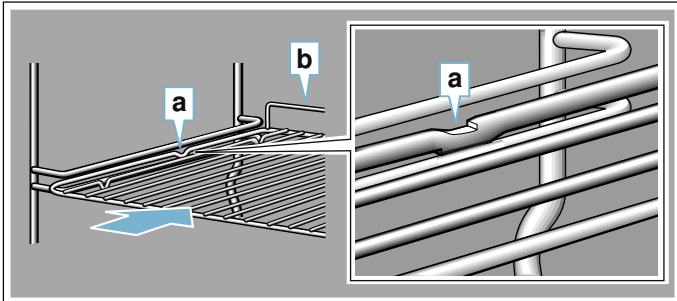

Dbajte na to, aby pri zasúvaní nádob na parenie smerovala západka **c** vždy nadol.

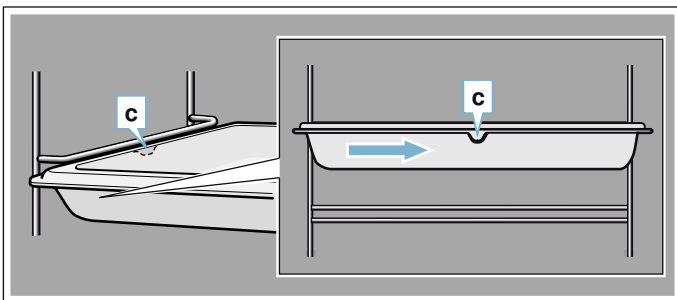

Osobitné príslušenstvo

Osobitné príslušenstvo si môžete kúpiť v zákazníckom servise, v špecializovaných predajniach alebo na internete. Rozsiahlu ponuku k vášmu spotrebiču nájdete v našich prospektoch alebo na internete.

Dostupnosť a možnosť on-line objednávky je v rôznych krajinách rozdielna. Prosím, nahliadnite do vašich predajných podkladov.

Upozornenie: Nie každé osobitné príslušenstvo sa hodí ku každému spotrebiču. Uveďte pri kúpe vždy presné označenie (číslo výrobku – E-Nr.) vášho spotrebiča. → "Služba zákazníkom" na strane 25

Osobitné príslušenstvo

Zásobník pary, dierovaný, veľkosť S
Zásobník pary, nedierovaný, veľkosť S
Zásobník pary, dierovaný, veľkosť L
Zásobník pary, nedierovaný, veľkosť L
Rošt pre parný hrniec
Porcelánová nádoba, nedierovaná, veľkosť S
Porcelánová nádoba, nedierovaná, veľkosť L

Dekoračné lišty

Na zakrytie dna zásuvky nábytku a základnej dosky.

Pred prvým použitím

Prv než začnete používať váš nový spotrebič, musíte ho nastaviť. Okrem toho vyčistíte varný priestor a príslušenstvo.

Pred prvým uvedením do prevádzky

Pred prvým uvedením do prevádzky sa informujte vo vašej vodárenskej spoločnosti o tvrdosti vody.

Aby vás spotrebič mohol spoľahlivo upozorniť na potrebu odstránenia vodného kameňa, musíte správne nastaviť rozsah tvrdosti vody.

Pozor!

Poškodenie spotrebiča použitím nevhodných tekutín. Nepoužívajte destilovanú vodu, silno chlórovanú vodu z vodovodu (> 40 mg/l) alebo iné tekutiny. Používajte výlučne čerstvú, studenú vodu z vodovodu, zmäkčenú vodu alebo minerálnu vodu bez obsahu kyseliny uhličitej.

Upozornenia

- Ak má vaša voda vysoký obsah vápnika, odporúčame vám používať zmäkčenú vodu.
- Keď používate výlučne zmäkčenú vodu, v takom prípade môžete rozsah tvrdosti nastaviť na „zmäkčená“.
- Keď používate minerálnu vodu, potom nastavte rozsah tvrdosti vody na „4 veľmi tvrdá“.
- Keď používate minerálnu vodu, tak len minerálnu vodu bez kyseliny uhličitej.

Rozsah tvrdosti vody	Nastavenie
0	00 zmäkčená
1 (až 1,3 mmol/l)	01 mäkká
2 (1,3 – 2,5 mmol/l)	02 stredne tvrdá
3 (2,5 – 3,8 mmol/l)	03 tvrdá
4 (viac ako 3,8 mmol/l)	04 veľmi tvrdá

Prvé uvedenie do prevádzky

Po elektrickom zapojení alebo po výpadku prúdu sa na displeji zobrazia nastavenia pre prvé uvedenie do prevádzky. Môže trvať niekoľko sekúnd, kým sa objaví výzva.

Upozornenie: Tieto nastavenia môžete kedykoľvek znova zmeniť na základné nastavenia. → "Základné nastavenia" na strane 18

Nastavenie jazyka

1. Otočným voličom nastavte požadovaný jazyk.
2. Na potvrdenie stlačte pole . Objaví sa ďalšie nastavenie.

Nastavenie času

1. Otočným voličom nastavte čas.
2. Na potvrdenie stlačte pole . Objaví sa ďalšie nastavenie.

Nastavenie tvrdosti vody

1. Otočným voličom nastavte rozsah tvrdosti vody.
 2. Na potvrdenie stlačte pole .
- Na displeji sa objaví upozornenie, že prvé uvedenie do prevádzky je ukončené. Zobrazí sa aktuálny čas.

Keď spotrebič nepotrebuje, vypnite ho tlačidlom on/off .

Kalibrácia spotrebiča a čistenie varného priestoru

Teplota varu vody závisí od tlaku vzduchu. Pri kalibrácii sa spotrebič nastaví na tlakové pomery na mieste inštalácie. Automaticky sa to uskutoční počas prvého parenia. Počas toho procesu vzniká veľa pary.

Príprava kalibrácie

1. Z varného priestoru vyberte príslušenstvo.
2. Z varného priestoru odstráňte zvyšky obalu, ako napr. guľôčky polystyrénu.
3. Pred kalibráciou utrite hladké plochy vo varnom priestore mäkkou, vlhkou handrou.

Kalibrácia spotrebiča a čistenie varného priestoru

Upozornenia

- Kalibrácia sa môže spustiť len vtedy, keď je varný priestor studený (izbová teplota).
- Počas kalibrácie dvierka spotrebiča neotvárajte. Ináč sa kalibrácia zruší.

1. Tlačidlom on/off  zapnite spotrebič.
2. Naplňte nádržku na vodu. → "Naplnenie nádržky na vodu" na strane 12
3. Nastavte uvedený druh ohrevu, teplotu a čas trvania.

Nastavenia	
Druh ohrevu	Parenie 
Teplota	100 °C
Čas trvania	20 minút

4. Tlačidlom on/off  vypnite spotrebič.
5. Počkajte, kým varný priestor nevychladne.
6. Hladké plochy vyčistite umývacím roztokom a handrou.
7. Nádržku na vodu vyprázdňte a vysušte varný priestor. → "Po každej prevádzke" na strane 13

Upozornenia

- Aby sa spotrebič po presťahovaní prispôbil novému miestu inštalácie, obnovte jeho výrobné nastavenia. Zopakujte prvé uvedenie do prevádzky a kalibráciu.
- Spotrebič má uložené nastavenia kalibrácie aj pri výpadku prúdu alebo odpojení od elektrickej siete. Nemusí sa znova kalibrovať.

Čistenie príslušenstva

Príslušenstvo dôkladne vyčistite umývacím roztokom a handričkou alebo mäkkou kefkou.



Ovládanie spotrebiča

S ovládacími prvkami a ich činnosťou ste sa už zoznámili. Teraz vám vysvetlíme, ako nastavíte spotrebič. Dozviete sa, čo sa stane pri zapnutí a vypnutí a ako nastavíte jednotlivé druhy prevádzky.

Varovanie – Nebezpečenstvo obarenia!

Pri otvorení dvierok spotrebiča môže uniknúť horúca para. V závislosti od teploty pary je možné, že ju nevidno. Pri otváraní dvierok nestojte príliš blízko spotrebiča. Dvierka spotrebiča opatrne otvorte. Zabráňte prístupu detí.

Varovanie – Nebezpečenstvo obarenia!

Voda v mise odparovača je aj po vypnutí ešte horúca. Misu odparovača nevyprázdňujte hneď po vypnutí. Pred čistením nechajte spotrebič vychladnúť.

Zapnutie a vypnutie spotrebiča

Prv než začnete spotrebič nastavovať, musíte ho zapnúť.

Upozornenie: Detská poistka a časovač sa dá nastaviť aj na vypnutom spotrebiči. Určité zobrazenia a upozornenia na displeji, napr. ukazovateľ zvyškového tepla vo varnom priestore, zostanú viditeľné aj vtedy, keď je spotrebič vypnutý.

Keď spotrebič nepotrebuje, vypnite ho. Keď dlhší čas nie je nič nastavené, spotrebič sa automaticky vypne.

Zapnutie spotrebiča

Tlačidlom on/off  zapnite spotrebič.

Všetky dotykové polia sa rozsvietia na červeno. Na displeji sa objaví logo Bosch a potom prvý druh ohrevu zoznamu výberu.

Vypnutie spotrebiča

Tlačidlom on/off  vypnite spotrebič.

Prípadne prebiehajúca funkcia sa zruší.

Na displeji sa zobrazí čas alebo príp. ukazovateľ zvyškového tepla.

Upozornenie: V základných nastaveniach môžete určiť, či sa má čas na vypnutom spotrebiči zobraziť alebo nie. → "Základné nastavenia" na strane 18

Spustenie prevádzky

Každú prevádzku musíte spustiť tlačidlom start/stop .

Po spustení sa na displeji okrem nastavení objaví zobrazenie času. Okrem toho sa objaví kruhová obvodová línia a línia rozohrievania.

Zastavenie prevádzky

Tlačidlom start/stop  môžete prevádzku aj prerušiť a znova spustiť.

Keď tlačidlo start/stop  podržíte cca 3 sekundy stlačené, prevádzka sa celkom zruší a všetky nastavenia sa vynulujú.

Upozornenie: Po prerušení alebo zrušení prevádzky môže ochladzovací ventilátor bežať ďalej.

Naplnenie nádrčky na vodu

Keď otvoríte dverka spotrebiča, vpravo uvidíte nádrčku na vodu. Pred spustením prevádzky nalejte vodu do nádrčky na vodu.

Uistite sa, že rozsah tvrdosti vody máte správne nastavený. → "Základné nastavenia" na strane 18

Pozor!

Poškodenie spotrebiča použitím nevhodných tekutín. Nepoužívajte destilovanú vodu, silno chlórovanú vodu z vodovodu (> 40 mg/l) alebo iné tekutiny. Používajte výlučne čerstvú, studenú vodu z vodovodu, zmäkčenú vodu alebo minerálnu vodu bez obsahu kyseliny uhličitej.

Pred každou prevádzkou naplňte nádrčku na vodu:

1. Otvorte dverka spotrebiča.
2. Nádrčku na vodu vyberte z otvoru na nádrčku (obrázok 1).
3. Nádrčku na vodu naplňte ju až po značku „max“ studenou vodou. (Obrázok 2)

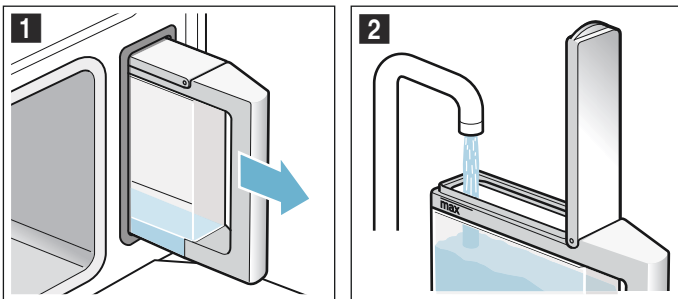

4. Veko nádrčky zatvorte tak, aby zreteľne zapadlo.
5. Naplnenú nádrčku na vodu vložte (obrázok 3).
6. Skontrolujte, či nádrčka na vodu je vsunutá do otvoru tak, aby nevyčnievala (obrázok 4).

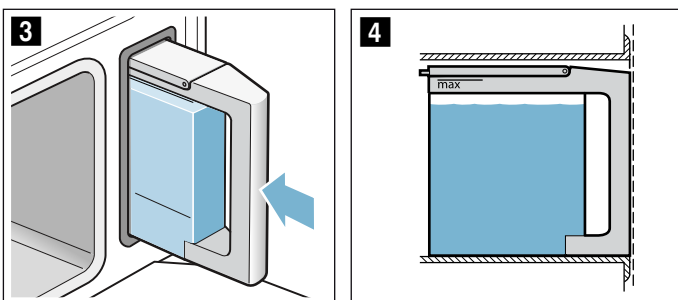

7. Zatvorte dverka spotrebiča.

Nádrčka na vodu je naplnená. Môžete spustiť prevádzku.

Doplnenie nádrčky na vodu

Keď je nádrčka na vodu prázdna, na displeji sa zobrazí výzva na naplnenie nádrčky. Prevádzka sa preruší.

1. Dverka spotrebiča otvárajte opatrne.
2. Vyberte nádrčku na vodu a naplňte ju.

3. Nádrčku na vodu znova zasuňte a dverka spotrebiča zatvorte.
4. Spustíte prevádzku. Prevádzka bude pokračovať.

Nastavenie druhu ohrevu a teploty

Príklad na obrázku: Čas parenia 15 minút ☹️ pri teplote 90 °C.

1. Ťuknite vľavo na pole druhu ohrevu. Na displeji je teplota v popredí zobrazená bielou farbou.



2. Otočným voličom nastavte teplotu.
3. Stlačte pole ☹️. Na displeji je čas trvania v popredí zobrazený bielou farbou.



4. Otočným voličom nastavte požadovaný čas trvania.
5. Spustíte tlačidlom start/stop ▷. Spotrebič začne hriať.

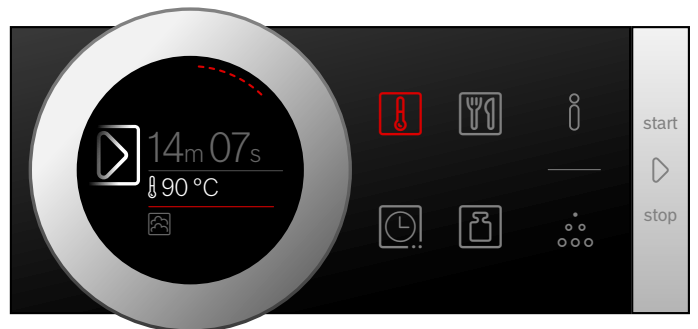

Keď je jedlo hotové, tlačidlom on/off Ⓞ vypnete spotrebič.

Upozornenia

- Keď ste spustili druh ohrevu Parenie , čas trvania ohrevu začne plynúť až vtedy, keď sa dosiahne nastavená teplota.
- Keď počas parenia otvoríte dvierka spotrebiča, prevádzka spotrebiča sa zastaví. Po zatvorení dvierok spotrebiča sa musí spotrebič znova rozohriať na nastavenú teplotu, kým začne čas trvania plynúť ďalej.

Zmena

Po štarte zostane v popredí teplota. Keď pohnete otočným voličom, teplota sa priamo zmení a uloží.

Keď chcete zmeniť druh ohrevu, najprv prerušte prevádzku tlačidlom start/stop . Ťuknite na symbol druhu ohrevu. Objaví sa druh ohrevu s príslušným návrhom teploty.

Upozornenie: Keď zmeníte druh ohrevu, aj ostatné nastavenia sa vynulujú.

Po každej prevádzke**⚠ Varovanie – Nebezpečenstvo obarenia!**

Pri otvorení dvierok spotrebiča môže uniknúť horúca para. V závislosti od teploty pary je možné, že ju nevidno. Pri otváraní dvierok nestojte príliš blízko spotrebiča. Dvierka spotrebiča opatrne otvorte. Zabráňte prístupu detí.

Po každej prevádzke zostane vo varnom priestore vlhkosť a nečistoty. Preto po každej prevádzke spotrebič vysušte a vyčistite. Okrem toho po každej prevádzke vyprázdňte nádržku na vodu.

Vysušenie varného priestoru**⚠ Varovanie – Nebezpečenstvo oparenia!**

Voda v odparovacej miske môže byť horúca. Pred utretím ju nechajte vychladnúť.

1. Dvierka spotrebiča nechajte pootvorené, kým spotrebič nevychladne.
2. Nečistoty z varného priestoru hneď odstráňte.
3. Vychladnutý varný priestor a odparovacia misku vytrite čistiacou špongiou a vysušte mäkkou utierkou.
4. Čelá kuchynskej linky utrite dosucha, ak sa na nich vytvoril vodný kondenzát.

Vyprázdnenie nádržky na vodu



Nádržka na vodu sa musí po každej prevádzke s parou vyprázdniť a vysušiť.



Pozor!

- Nádržku na vodu nesaňte v horúcom varnom priestore. Nádržka na vodu sa poškodí.
 - Nádržku na vodu neumývajte v umývačke riadu. Nádržka na vodu sa poškodí.
1. Otvorte dvierka spotrebiča.
 2. Nádržku na vodu vyberte a zvyškovú vodu vylejte.
 3. Tesnenie na veku otvoru a na otvore na nádržku v spotrebiči dôkladne vysušte.
 4. Nádržku na vodu vložte do otvoru na nádržku.
 5. Zatvorte dvierka spotrebiča.

🕒 Časové funkcie

Váš spotrebič má rôzne časové funkcie.

Časové funkcie	Použitie
 Čas trvania	Po uplynutí nastaveného času trvania spotrebič automaticky ukončí prevádzku.
 Koniec	Zadajte čas trvania a požadovaný čas skončenia. Spotrebič sa automaticky zapne tak, aby sa prevádzka v požadovanom čase skončila.
 Časovač	Časovač funguje ako kuchynský budík. Beží nezávisle od prevádzky a ostatných časových funkcií. Po uplynutí nastaveného času sa spotrebič nevyvpe a nezapne automaticky.

Čas trvania a koniec sa po nastavení prevádzky dajú vyvolať prostredníctvom poľa . Časovač má vlastné pole  a dá sa kedykoľvek nastaviť.

Po uplynutí času trvania alebo času nastaveného na časovači zaznie signál. Signál môžete predčasne ukončiť ťuknutím na pole .

Upozornenie: To, ako dlho znie signál, môžete zmeniť v základných nastaveniach. → "Základné nastavenia" na strane 18

Nastavenie času trvania

Čas prípravy vášho jedla môžete nastaviť na spotrebiči. Vďaka tomu sa čas prípravy nechcane neprekročí a vy nemusíte prerušiť iné činnosti, aby ste ukončili prevádzku.

Čas trvania môžete nastaviť pri každom druhu ohrevu.

Nastavenie

Do jednej hodiny sa dá čas trvania nastaviť v minútových krokoch, potom v 5-minútových krokoch.

Príklad na obrázku: Čas trvania 45 minút.

1. Nastavte druh ohrevu a teplotu.
2. Pred spustením ťuknite na pole . Na displeji je čas trvania v popredí zobrazený bielou farbou.
3. Otočným voličom nastavte požadovaný čas trvania.



Po niekoľkých sekundách sa hodnota prevezme alebo dvakrát ťuknite na pole . Na displeji je pod druhom prevádzky a teplotou alebo stupňom čas trvania.

4. Spustíte tlačidlom start/stop ▷. Spotrebič začne hriať.



Po uplynutí času trvania zaznie signál. Spotrebič prestane hriať. Na displeji je čas trvania 00m 00s.

Prostredníctvom poľa [🕒] môžete znova nastaviť čas trvania alebo tlačidlom start/stop ▷ pokračovať v prevádzke bez času trvania.

Keď je jedlo hotové, vypnite spotrebič tlačidlom on/off [🔌].

Zmena a zrušenie

Čas trvania zmeníte ťuknutím na pole [🕒]. Čas trvania je v popredí zobrazený bielou farbou a môže sa zmeniť otočným voličom. Ťuknutím na pole [🕒] prevezmite zmenu.

Keď chcete zrušiť čas trvania, nastavte čas trvania celkom naspäť na nulu. Po prevzatí zmeny môžete v prevádzke pokračovať tlačidlom start/stop ▷ bez času trvania.

Nastavenie konca

Čas, kedy sa má skončiť pečenie, môžete posunúť. Ráno napríklad môžete vložiť jedlo do varného priestoru a nastaviť rúru tak, aby bolo jedlo hotové na obed.

Upozornenia

- Nezabudnite, že potraviny nesmú zostať príliš dlho vo varnom priestore, lebo sa pokazia.
- Koniec už nenastavujte, keď bolo prevádzka spustená. Výsledok pečenia by už nebol dobrý.

Nastavenie

Koniec času trvania sa môže posunúť maximálne o 23 hodín a 59 minút.

Príklad na obrázku: Nastavený čas trvania je 45 minút a jedlo má byť hotové o 12:00 hod.

1. Nastavte druh ohrevu a teplotu alebo stupeň.
2. Nastavte čas trvania.
3. Pred spustením znova ťuknite na pole [🕒]. Na displeji je čas v popredí zobrazený bielou farbou.

4. Otočným voličom posuňte koniec na neskôr.



Hodnota sa prevezme po niekoľkých sekundách alebo znova ťuknite na pole [🕒]. Na displeji je pod druhom prevádzky a teplotou alebo stupňom čas skončenia.

5. Spustíte tlačidlom start/stop ▷. Na displeji sa zobrazí čas, kedy sa má spotrebič spustiť.



Spotrebič je v čakacej pozícii. Keď sa spotrebič spustí, čas prevádzky na displeji začne plynúť.

Po uplynutí času trvania zaznie signál. Spotrebič prestane hriať. Na displeji je čas trvania 00m 00s.

Prostredníctvom poľa [🕒] môžete znova nastaviť čas trvania alebo tlačidlom start/stop ▷ pokračovať v prevádzke bez času trvania.

Keď je jedlo hotové, vypnite spotrebič tlačidlom on/off [🔌].

Zmena a zrušenie

Keď chcete zmeniť čas skončenia, prerušte predtým prevádzku tlačidlom start/stop ▷ a dvakrát ťuknite na pole [🕒]. Čas skončenia je v popredí zobrazený bielou farbou a môže sa zmeniť otočným voličom. Po stlačení tlačidla start/stop ▷ bude prevádzka pokračovať.

Keď chcete zrušiť čas skončenia, nastavte čas skončenia celkom naspäť na nulu. Tlačidlom start/stop ▷ môžete priamo spustiť nastavený čas trvania.

Upozornenie: Zmena času skončenia je možná len vtedy, keď čas trvania ešte prebieha. Výsledok pečenia by už nebol dobrý.

Nastavenie časovača



Časovač beží paralelne s ostatnými nastaveniami. Môžete ho kedykoľvek nastaviť, aj keď je spotrebič vypnutý. Má vlastný zvukový signál, takže budete počuť, či uplynul časovač alebo čas trvania.

Nastavenie

Čas nastavený na časovači začína vždy na nula minútach.

Čím je vyššia hodnota, tým väčšie časové kroky budú pri nastavení.

Nastaviť sa dá maximálne 24 hodín.

1. Stlačte pole .
Symbol svieti červenou farbou. Na displeji je v popredí čas nastavený na časovači biely.
2. Otočným voličom nastavte čas na časovači.
3. Spustíte stlačením poľa .

Upozornenie: Po niekoľkých sekundách sa automaticky spustí časovač.

Čas na časovači sa odpočítava.

Časovač zostane na displeji viditeľný, keď je spotrebič vypnutý. Pri prebiehajúcej prevádzke sú nastavenia prevádzky v popredí. Keď ťuknete na pole , zobrazí sa na niekoľko sekúnd čas nastavený na časovači.

Keď uplynie čas nastavený na časovači, zaznie signál a na displeji sa objaví upozornenie. Symbol už nesvieti.

Tip: Keď sa čas nastavený na časovači vzťahuje na prevádzku spotrebiča, použite čas trvania. Čas je v popredí viditeľný a spotrebič sa automaticky vypne.

Zmena a zrušenie

Čas na časovači zmeníte stlačením poľa . Čas časovača je biely a zvýraznený a môže sa zmeniť otočným voličom.

Keď chcete zrušiť časovač, nastavte časovač znova úplne naspäť. Po prevzatí zmien už symbol nesvieti.



Jedlá

S druhom prevádzky „Jedlá“ môžete celkom jednoducho pripravovať jedlá. Spotrebič pre ne vyberie optimálne nastavenie.

Nastavenie jedla

Otočným voličom prejdite všetky jedlá, aby ste videli, ktoré jedlá sú k dispozícii s funkciou AutoPilot.

Čas trvania závisí od jedla a nedá sa zmeniť.



1. Stlačte pole .
Na displeji je v popredí prvé jedlo zobrazené bielou farbou.
2. Otočným voličom nastavte požadované jedlo.
3. Potvrďte tlačidlom štart/stop .
Zobrazí sa upozornenie týkajúce sa príslušenstva a výšky zasunutia.
4. Spustíte tlačidlom start/stop .
Spotrebič začne hriať.

Po uplynutí času trvania zaznie signál. Spotrebič prestane hriať.

Keď je jedlo hotové, tlačidlom on/off  vypnete spotrebič.

Dopečenie

Keď nie ste s výsledkom pečenia, po skončení času ohrevu môžete jedlo ešte dopečiť.

Na displeji sa zobrazí otázka, či si prajete dopečenie. Keď chcete jedlo dopečiť, ťuknite na tlačidlo start/stop . Navrhne sa čas pečenia, ktorý môžete zmeniť. Spustíte tlačidlom štart/stop .

Upozornenie: Dopečenie môžete použiť ľubovoľne často.

Keď ste s výsledkom pečenia spokojný, ťuknite na pole .

Tlačidlom on/off  vypnete spotrebič.



Posunutie času skončenia

Pri niektorých jedlách môžete posunúť čas skončenia. Pred spustením ťuknite na pole  a otočným voličom posuňte koniec na neskôr.

Po spustení spotrebič prejde do čakacej pozície. Čas skončenia sa už nedá zmeniť.

Zmena a zrušenie

Po spustení sa už nastavenia nedajú zmeniť.

Keď chcete zrušiť, vypnite spotrebič tlačidlom on/off . Tlačidlom start/stop  prevádzku už nemôžete pozastaviť.

Upozornenia týkajúce sa jedál

Všetky programy sú nastavené na pečenie na jednej úrovni.

Výsledok pečenia sa môže líšiť v závislosti od veľkosti a kvality jedál.

Riad

Používajte len navrhovaný riad. Všetky jedlá boli s ním skúšané. Keď použijete iný riad, výsledok varenia/pečenia sa môže zmeniť.

Pri varení v dierovanej nádobe na parenie zasuňte navyše pod ňu nedierovanú nádobu na parenie do výšky 1. Odkvapkávajúca tekutina sa zachytí.

Množstvo/hmotnosť

Do príslušenstva dávajte potraviny max. do výšky 4 cm.

Celková hmotnosť musí byť v rámci uvedeného rozsahu hmotnosti.

Čas pečenia

V prvých minútach sa môže zmeniť zobrazený čas trvania, pretože čas rozohrievania závisí napr. od teploty potraviny a vody.

Príprava zeleniny

Korenie pridávajte do zeleniny až po uvarení.

Príprava obilných výrobkov/šošovice

Odvážte potraviny a pridajte vodu v správnom pomere:

Ryža basmati 1:1,5

Kuskus 1:1

Ryža naturál 1:1,5

Veľkozrnná šošovica 1:2

Obilninové jedlá po uvarení premiešajte. Zvyšková voda tak rýchlo vsiakne.

Kuracie prsia, variť v pare

Kuracie prsia nedávajte do nádoby na seba.

Ryba, variť v pare

Pred prípravou ryby namastite dierovanú nádobu na parenie.

Celé ryby alebo rybie filé nekladte na seba. Uvedte hmotnosť najťažšej ryby a vyberte podľa možnosti rovnako veľké kusy.

Príprava jogurtu

Mlieko zohrejte na varnom paneli na 90 °C. Potom ho nechajte vychladnúť na 40 °C. Trvanlivé mlieko stačí zohriať na 40 °C. Zamiešajte 150 g jogurtu (teplota z chladničky).

Naplňte do šálok alebo malých pohárov a zakryte potravinovou fóliou. Šálky alebo poháre položte do nádoby na parenie a vykonajte nastavenie podľa údajov v tabuľke. Po príprave dajte jogurt schladieť do chladničky.

Príprava ryže v mlieku

Odvážte ryžu a pridajte 2,5-násobné množstvo mlieka. Ryžu a mlieko dajte do príslušenstva do max. výšky 2,5 cm. Po uvarení premiešajte. Zvyšok mlieka sa rýchlo vsaje.

Príprava ovocného kompótu

Program je vhodný len na kôstkové a jadrové ovocie. Ovocie odvážte, pridajte cca 1/3 množstva vody a podľa chuti cukor s koreninami.

Dezinfikovanie dojčenských fľaštičiek

Fľaštičky vyčistite vždy hneď po vypití kefkou na fľaše. Potom ich umyte v umývačke riadu.

Fľaštičky postavte do dierovanej nádoby na parenie tak, aby sa navzájom nedotýkali.

Po vydezinfikovaní fľaštičky vysušte čistou utierkou. Postup zodpovedá bežnému vyváraniu.

Vajcia, variť

Pred varením do vajec najprv pichnete. Vajcia nekladte na seba.

Tabuľka

Všimnite si upozornenia týkajúce sa jedál.

Jedlo	Poznámky	Príslušenstvo	Výška
Ružičky karfiolu, variť v pare*	Ružičky rovnakej veľkosti	Dierovaná + nedierovaná nádoba na parenie	3 1
Ružičky brokolice, variť v pare*	Ružičky rovnakej veľkosti	Dierovaná + nedierovaná nádoba na parenie	3 1
Zelená fazuľka, variť v pare*	-	Dierovaná + nedierovaná nádoba na parenie	3 1
Plátky karotky, variť v pare*	Plátky hrúbky cca 3 mm	Dierovaná + nedierovaná nádoba na parenie	3 1
Mrazená miešaná zelenina, variť v pare	-	Dierovaná + nedierovaná nádoba na parenie	3 1
Zemiaky varené v šupke*	Stredne veľké, Ø 4 – 5 cm	Dierovaná + nedierovaná nádoba na parenie	3 1
Ryža basmati	Max. 0,75 kg	nedierovaná nádoba na parenie	2
Ryža naturál	Max. 0,75 kg	nedierovaná nádoba na parenie	2
Kuskus	Max. 0,75 kg	nedierovaná nádoba na parenie	2
Veľkozrnná šošovica	Max. 0,55 kg	nedierovaná nádoba na parenie	2

* Pre toto jedlo môžete nastaviť čas skončenia

Jedlo	Poznámky	Príslušenstvo	Výška
Varené prílohy, regeneračne zohriať*		nedierovaná nádoba na parenie	2
Čerstvé kuracie prsia, variť v pare	Celková hmotnosť 0,2 – 1,5 kg	Dierovaná + nedierovaná nádoba na parenie	3 1
Čerstvé rybie filé, variť v pare	Max. hrúbka 2,5 cm	Dierovaná + nedierovaná nádoba na parenie	3 1
Čerstvá ryba v celku, variť v pare	0,3 – 2 kg	Dierovaná + nedierovaná nádoba na parenie	3 1
Jogurt v pohároch	-	Poháre + nedierovaná nádoba na parenie	2
Ryža v mlieku	-	nedierovaná nádoba na parenie	2
Ovocný kompót*	-	nedierovaná nádoba na parenie	2
Dezinfikovanie dojčenských fľaštičiek*		nedierovaná nádoba na parenie	2
Vajcia uvarené namätko*	Vajcia, veľkosť M, max. 1 kg	Dierovaná + nedierovaná nádoba na parenie	3 1
Vajcia uvarené natvrdo*	Vajcia, veľkosť M, max. 1,8 kg	Dierovaná + nedierovaná nádoba na parenie	3 1

* Pre toto jedlo môžete nastaviť čas skončenia

Detská poistka

Váš spotrebič je vybavený detskou poistkou, aby ho deti nemohli nedopatrením zapnúť.



Ovládací panel sa zablokuje a nedá sa nastaviť. Jedine tlačidlom on/off  sa dá spotrebič vypnúť.

Aktivovanie a deaktivovanie

Detskú poistku môžete aktivovať alebo deaktivovať na zapnutom a vypnutom spotrebiči.

Cca 4 sekundy podržte pole  stlačené.

Na displeji sa objaví upozornenia na potvrdenie.



Keď je zapnutý spotrebič, svieti pole  načerveno. Keď je spotrebič vypnutý, pole  nesvieti.

Základné nastavenia

Aby ste váš spotrebič mohli optimálne a jednoducho ovládať, k dispozícii máte rôzne nastavenia. Tieto nastavenia môžete podľa potreby meniť.

Zmena základných nastavení

Spotrebič musí byť vypnutý.

1. Pole **i** stlačte cca na 3 sekundy. Na displeji sa objavia upozornenia týkajúce sa priebehu.
2. Upozornenia potvrdíte stlačením poľa . Na displeji sa objaví prvé nastavenie „Jazyk“.
3. V prípade potreby nastavenie zmeníte otočným voličom.
4. Stlačte pole . Objaví sa ďalšie nastavenie na displeji a môže sa zmeniť otočným voličom.
5. Poľom  prechádzajte všetkými nastaveniami a v prípade potreby ich zmeňte otočným voličom.
6. Nakoniec na potvrdenie stlačte pole **i** cca na 3 sekundy.

Na displeji sa objaví upozornenie, že sa nastavenia uložili.

Zrušenie

Keď zmeny nechcete uložiť, môžete ich zrušiť tlačidlom on/off . Na displeji sa objaví upozornenie, že sa nastavenia neuložili.

Zoznam základných nastavení

Podľa výbavy vášho spotrebiča nie sú dostupné všetky základné nastavenia.

Nastavenie	Výber
Jazyk	Ďalšie jazyky k dispozícii
Čas	Čas v 24 h formáte
Tvrdosť vody	00 (zmäkčená) 01 (mäkká) 02 (stredne tvrdá) 03 (tvrdá) 04 (veľmi tvrdá)
Zvukový signál	Krátke trvanie (30 s) Stredné trvanie (1 min)* Dlhé trvanie (5 min)
Zvukový signál tlačidiel	zapnuté Vypnuté* (zvuk pri on/off  zostane)
Jas displeja	Stupnica s 5 stupňami
Zobrazenie času	vyp. Digitálne*
Osvetlenie	V prevádzke vyp. V prevádzke zap.*
Prevádzka po zapnutí	Druhy ohrevu* AutoPilot
Vypnutie displeja v noci	vypnuté* zapnuté

Logo značky	zobrazíť* nezobrazíť
Čas dobehu ventilátora	Odporúča sa* Minimálne
Výrobné nastavenia	Obnovenie stavu neobnovíť*

* Výrobné nastavenie (v závislosti od typu spotrebiča sa môžu výrobné nastavenia líšiť)

Upozornenie: Zmeny nastavení jazyka, zvukového signálu tlačidiel a jasu displeja sa okamžite prejavia. Všetky ostatné nastavenia až po ich uložení.

Výpadok elektrického prúdu



Vami uskutočnené zmeny nastavení zostanú zachované aj po výpadku prúdu.

Len nastavenia pre prvé uvedenie do prevádzky sa musia po dlhšom prerušení dodávky prúdu nanovo vykonať. Krátke prerušenie dodávky prúdu dokáže spotrebič premostiť.

Zmena času

Keď chcete prispôbiť čas, napr. z letného času na zimný, zmeňte základné nastavenie.

Spotrebič musí byť vypnutý.

1. Pole **i** stlačte cca na 3 sekundy. Na displeji sa objavia upozornenia týkajúce sa priebehu.
2. Upozornenia potvrdíte stlačením poľa . Na displeji sa objaví prvé nastavenie „Jazyk“.
3. Stlačte pole . Objaví sa nastavenie času.
4. Čas zmeníte otočným voličom.
5. Na potvrdenie stlačte pole **i** cca na 3 sekundy. Na displeji sa objaví upozornenie, že sa nastavenia uložili.

Čistenie

Pri starostlivom ošetrovaní a čistení zostane váš spotrebič dlho pekný a funkčný. Tu vám vysvetlíme, ako správne ošetrovať a čistiť váš spotrebič.

Varovanie – Nebezpečenstvo skratu!

Na čistenie vášho spotrebiča nepoužívajte vysokotlakové alebo parné čističe.

Pozor!

Poškodenie povrchu

Nepoužívajte

- ostré alebo abrazívne čistiace prostriedky
 - čistiace prostriedky na rúry
 - leptavé čistiace prostriedky, prostriedky s obsahom chlóru alebo agresívne čistiace prostriedky
 - čistiace prostriedky s vysokým obsahom alkoholu
- Akonáhle sa taký prostriedok dostane na čelnú stranu spotrebiča, ihneď ju umyte vodou.

Čistiace prostriedky

Vonkajšie plochy spotrebiča (s hliníkovým čelom)	Umývací roztok – osušte mäkkou utierkou. Jemný čistiaci prostriedok na okná – hliníkové čelo pretierajte vodorovne a bez použitia tlaku mäkkou utierkou na okná alebo utierkou bez chĺpkov z mikrovlákna.
Spotrebič zvonku (s čelom z nehrdzavejúcej ocele)	Umývací roztok – osušte mäkkou utierkou. Vždy ihneď odstráňte vápenaté, tukové, škrobové škvry a škvry od bielka. Zákaznícky servis alebo špecializovaná predajňa ponúkajú špeciálne prostriedky na nehrdzavejúcu oceľ.
Varný priestor zvnútra s odparovacou miskou	Horúci umývací roztok – použite priloženú čistiacu špongiu alebo mäkkú kefku na riad. Pozor! Varný priestor môže korodovať Nepoužívajte oceleové alebo iné abrazívne špongie.
Nádržka na vodu	Umývací roztok – Neumývajte v umývačke riadu!
Otvor na nádržku	Po každej prevádzke utrite dosucha
Tesnenie veka nádržky na vodu	Po každej prevádzke dobre vysušte
Rámy	Pozri kapitolu: Čistenie rámov
Sklá dvierok	Pozri kapitolu: Čistenie skiel dvierok Pozor! Poškodenie povrchu Sklo dvierok po vyčistení čistiacim prostriedkom na sklo osušte. Ináč môžu vzniknúť škvry, ktoré sa už nedajú odstrániť.
Tesnenie dvierok	Horúci umývací roztok
Príslušenstvo	Namočte do horúceho umývacieho roztoku. Vyčistite kefkou alebo špongiou alebo v umývačke riadu. Sfarbenie potravinami s obsahom škrobu (napr. ryžou) odstráňte vodou s octom.

Čistiaca špongia

Priložená čistiaca špongia je veľmi dobre sajúca. Čistiacu špongiu používajte len na čistenie varného priestoru a na odstránenie zvyškov vody z odparovacej misky.

Pred prvým použitím čistiacu špongiu dôkladne premyte. Špongiu môžete prať v práčke (vyváranie).

Pozor!

Poškodenie povrchu

Keď sa odstraňovač vodného kameňa dostane na čelnú stranu spotrebiča alebo iný citlivý povrch, ihneď ho umyte vodou.

Ihneď po vychladnutí spotrebiča odstráňte nečistoty z varného priestoru.

Soli sú veľmi agresívne a môžu zapríčiniť vznik korózie na jednotlivých miestach. Po vychladnutí varného priestoru odstráňte z neho ostré omáčky (kečup, horčica) alebo slané jedlá.

Nepoužívajte tvrdé čistiace pomôcky (abrazívne vankúšiky, čistiace špongie).

Utierka z mikrovlákna

Utierka z mikrovlákna so štruktúrou je zvlášť vhodná na čistenie citlivých povrchov, ako napr. sklo, sklokeramika, ušľachtilá oceľ alebo hliník (objednávacie č. 460 770, možno zakúpiť aj online prostredníctvom elektronického obchodu). Utierka z mikrovlákna odstraňuje v jednom kroku vodné a masné nečistoty.

Odstránenie vodného kameňa

Aby váš spotrebič zostal funkčný, musí sa pravidelne z neho odstraňovať vodný kameň.

Odstránenie vodného kameňa pozostáva z viacerých krokov. Všetky kroky musia kompletne prebehnúť. Až potom je spotrebič opäť pripravený na použitie.

Upozornenie: Keď počas odstraňovania vodného kameňa ťuknete na tlačidlo on/off , proces sa preruší a spotrebič sa vypne. Po opätovnom zapnutí spotrebiča sa musí spotrebič najprv dvakrát opláchnuť, aby sa z neho odstránili zvyšky odvápnovacieho roztoku. Až do skončenia druhého oplachovania je spotrebič zablokovaný pre iné použitie.



- Odstraňovanie vodného kameňa (cca 30 minút), potom vyprázdniť odparovaciu misku a naplniť nádržku na vodu
- Prvé oplachovanie (20 sekúnd), potom vyprázdniť odparovaciu misku
- Druhé oplachovanie (20 sekúnd), potom odstráňte zvyškovú vodu

To, ako často sa musí odstrániť vodný kameň zo spotrebiča, závisí od tvrdosti použitej vody. Keď je možných už len 5 alebo menej prevádzok s parou, spotrebič vás upozorní na potrebu odstránenia vodného kameňa hlásením na displeji. Počet zostávajúcich prevádzok sa zobrazí po zapnutí. Budete tak mať čas pripraviť sa včas na odstránenie vodného kameňa.

Štart

Pozor!

- Poškodenia spotrebiča: Na odstránenie vodného kameňa používajte výlučne nami odporúčaný tekutý odvápnovací prostriedok. Doby pôsobenia pri odstraňovaní vodného kameňa sú prispôbené podľa použitého odvápnovacieho prostriedku. Iné odvápnovacie prostriedky môžu spotrebič poškodiť. Odvápnovací prostriedok, obj. č. 311 680
- Odvápnovací roztok: Odvápnovací roztok alebo odvápnovací prostriedok nenanášajte na ovládací panel alebo iné povrchy spotrebiča. Povrchy sa poškodia. Ak však k tomu dôjde, odvápnovací roztok okamžite odstráňte vodou.

1. Odvápnovací roztok pripravte zmiešaním 300 ml vody a 60 ml tekutého odvápnovacieho prostriedku.
2. Nádržku na vodu vyberte a nalejte do nej odvápnovací roztok.
3. Nádržku na vodu naplnenú odvápnovacím roztokom úplne zasuňte.
4. Zatvorte dvierka spotrebiča.
5. Ťuknite na tlačidlo on/off .
6. Ťuknite na druh prevádzky Odstránenie vodného kameňa . Zobrazí sa čas trvania odstraňovania vodného kameňa. Tento sa nedá zmeniť.
7. Spustíte tlačidlom start/stop . Zo spotrebiča sa odstráni vodný kameň. Na displeji plynie čas trvania. Po uplynutí odstraňovania vodného kameňa zaznie signál.

Prvé opláchnutie

1. Odvápnovací roztok odstráňte z odparovacej misky priloženou čistiacou špongiou.
2. Nádržku na vodu vyberte, dôkladne vypláchnite, naplňte vodou a znova zasuňte.
3. Zatvorte dvierka spotrebiča.
4. Spustíte tlačidlom start/stop . Spotrebič sa prepláchne. Asi po 20 sekundách je prvé oplachovanie skončené.
5. Otvorte dvierka spotrebiča.
6. Čistiacu špongiu dôkladne vymyte vodou.
7. Zvyšok vody v odparovacej miske zachyťte čistiacou špongiou.
8. Pokračujte druhým opláchnutím.

Druhé opláchnutie

1. Nádržku na vodu vyberte, dôkladne vypláchnite, naplňte vodou a znova zasuňte.
2. Zatvorte dvierka spotrebiča.
3. Spustíte tlačidlom start/stop . Spotrebič sa prepláchne. Asi po 20 sekundách je druhé oplachovanie skončené.
4. Zvyšok vody v odparovacej miske zachyťte čistiacou špongiou.
5. Varný priestor vytrite čistiacou špongiou a potom vysušte mäkkou utierkou.
6. Vypnite spotrebič. Odstraňovanie vodného kameňa je ukončené a spotrebič je opäť pripravený na použitie.

Odstránenie vodného kameňa len z odparovacej misky

Keď nechcete odstraňovať vodný kameň z celého spotrebiča, ale len z odparovacej misky vo varnom priestore, môžete tiež použiť „Odstránenie vodného kameňa“.

Jediný rozdiel:

1. Odvápnovací roztok pripravte zmiešaním 100 ml vody a 20 ml tekutého odvápnovacieho prostriedku.
2. Odparovaciu misku úplne naplňte odvápnovacím prostriedkom.
3. Nádržku na vodu naplňte len vodou.
4. „Odstránenie vodného kameňa“ spustíte podľa opisu.

Z odparovacej misky môžete odstrániť vodný kameň aj manuálne.

Zavesenie a vyvesenie dvierok spotrebiča

Pred čistením a vybratím skiel dvierok môžete dvierka spotrebiča vyvesiť.

Závesy dvierok spotrebiča majú zaisťovaciu páčku. Keď sú zaisťovacie páčky sklopené (obrázok **1**), dvierka spotrebiča sú zaistené. Nedajú sa vyvesiť. Keď sú zaisťovacie páčky kvôli vyveseniu dvierok spotrebiča vyklopené (obrázok **2**), všetky závesy sú zaistené. Nedajú sa zaklapnúť.

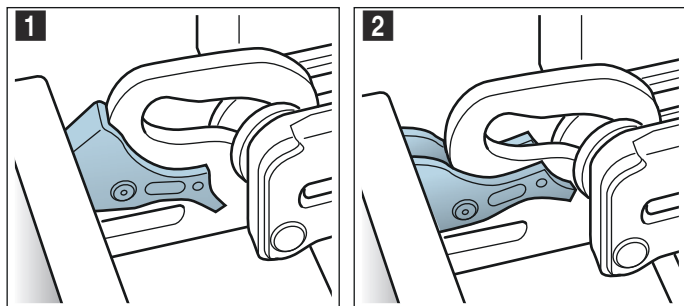

! Varovanie

Nebezpečenstvo poranenia!

- Keď závesy nie sú zaistené, môžu zapadnúť s veľkou silou. Dbajte na to, aby zaisťovacie páčky vždy úplne sklopené, príp. pri vyvesení dvierok spotrebiča celkom vyklopené.
- Závesy dvierok spotrebiča sa pri otváraní a zatváraní zatvárajú a môžete sa privrieť. Nesiahajte do priestoru závesov.

Vyvesenie dvierok spotrebiča

- Dvierka spotrebiča celkom otvorte a potlačte smerom k spotrebiču.
- Obidve zaisťovacie páčky vľavo a vpravo vyklopte (obrázok **1**).
- Zatvorte dvierka spotrebiča až na doraz **a**. Obidvomi rukami vľavo a vpravo chyťte **b** a vytiahnite nahor (obrázok **2**).

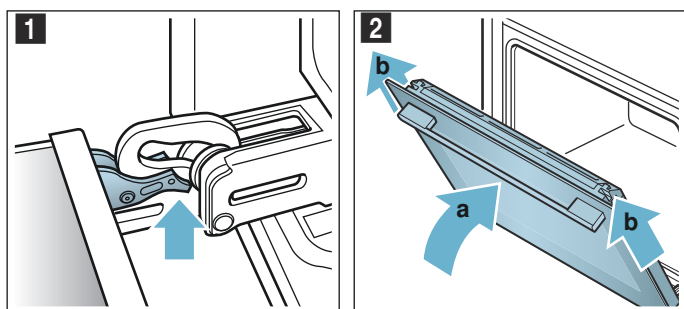

Zavesenie dvierok spotrebiča

Dvierka spotrebiča znova zaveste v opačnom poradí.

- Pri zavesení dvierok spotrebiča dbajte na to, aby sa obidva závesy zaviedli rovno do otvoru (obrázok **1**). Založte obidva závesy dolu k vonkajšiemu sklu a použite ich ako vedenie. Dbajte na to, aby sa závesy zasunuli do správneho otvoru. Zasúvanie musí ísť ľahko a bez odporu. Ak by ste cítili odpor, skontrolujte, či sú závesy zasunuté do správneho otvoru.

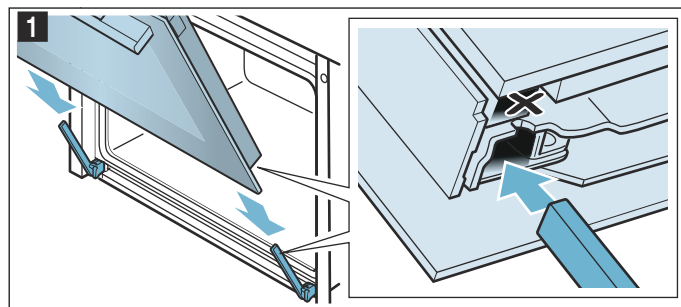

- Úplne otvorte dvierka spotrebiča. Obidve zaisťovacie páčky znova sklopte (obrázok **2**).

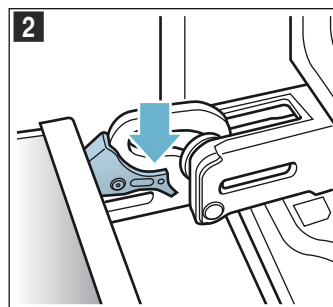

- Zatvorte dvierka varného priestoru.

Demontáž a montáž skiel dvierok

Aby sa dal spotrebič lepšie vyčistiť, sklo dvierok spotrebiča sa dá vybrať.

Demontáž na spotrebiči

- Mierne otvorte dvierka spotrebiča.
- Zatlačte na kryt vľavo a vpravo (obrázok **1**).
- Odoberte kryt (obrázok **2**).

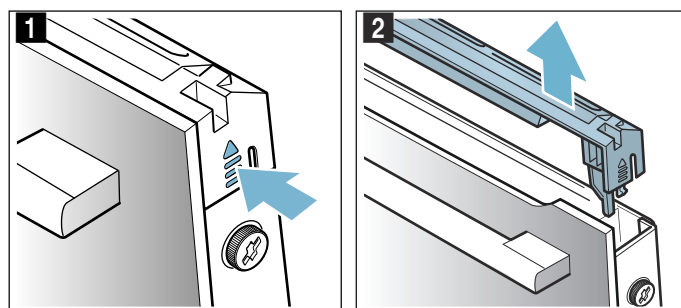

- Na dvierkach spotrebiča skrutky vľavo a vpravo povolte a odstráňte (obrázok **3**).

5. Prv než zatvoríte dverka, zacvknite viackrát zloženú kuchynskú utierku (obrázok 4).
Čelné sklo vyťahnite nahor a položte rúčkou nadol na rovnú plochu.

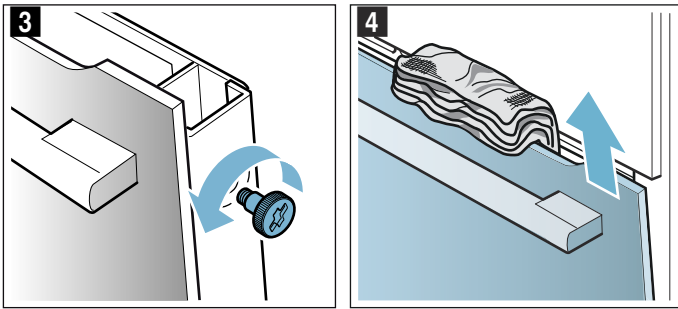

Vyčistite sklá čistiacim prostriedkom na sklo a mäkkou utierkou.

⚠ Varovanie
Nebezpečenstvo poranenia!

- Poškriabané sklo dveriek spotrebiča môže prasknúť. Nepoužívajte škrabky na sklo, ostré alebo abrazívne čistiace prostriedky.
- Závesy dveriek spotrebiča sa pri otvorení a zatvorení zatvárajú a môžete sa privrieť. Nesiahajte do priestoru závesov.

Montáž na spotrebiči

1. Čelné sklo zavedte dolu do držiakov (obrázok 1).
2. Čelné sklo zatvorte tak, aby obidva horné háčiky boli oproti otvoru (obrázok 2).

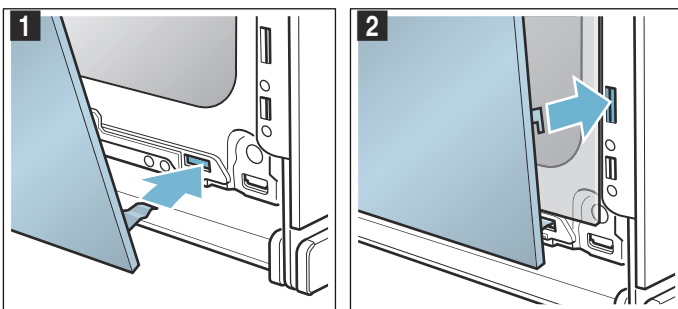

3. Čelné sklo dolu pritlačte tak, aby počuteľne zapadlo (obrázok 3)
4. Dvierka spotrebiča znova mierne otvorte a odstráňte kuchynskú utierku.
5. Obidve skrutky vľavo a vpravo opäť zaskrutkujte.
6. Nasadte kryt a pritlačte, aby počuteľne zapadol (obrázok 4).

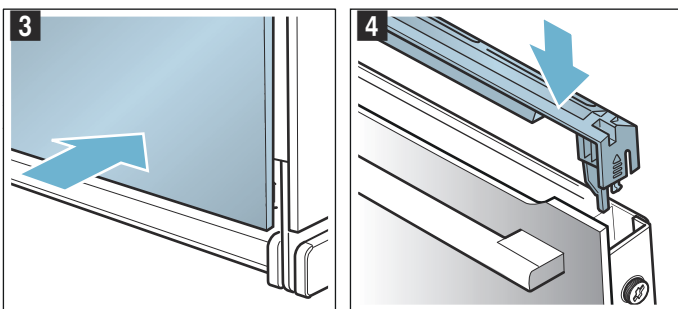

7. Zatvorte dverka spotrebiča.

Pozor!

Varný priestor môžete používať znova až vtedy, keď sú sklá správne namontované.

Čistenie rámov

Rám môžete na čistenie vybrať.

⚠ Varovanie – Nebezpečenstvo popálenia horúcimi časťami varného priestoru!

Počkajte, kým varný priestor nevychladne.

Vyvesenie rámov

Upozornenie: Rám vpredu vysuňte maximálne, kým nepocítite odpor, ináč sa bočné steny spotrebiča môžu ohnúť.

1. Rám vpredu opatrne potlačte nahor tak, aby vyskočil a na bokoch uvoľnite zo zavesenia (obrázok 1).
2. Rám nechajte zo zavesenia vyskočiť a vyberte ho (obrázok 2).

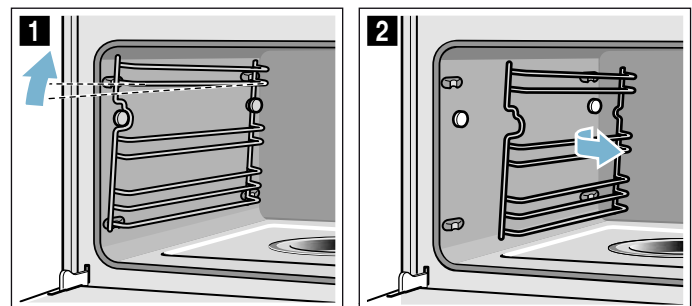

3. Rámy očistite čistiacim prostriedkom a špongiou/kefkou alebo rámy nechajte umyť v umývačke riadu.

Zavesenie rámov

1. Rám umiestnite vyhábeniami nahor.
2. Zaveste vzadu rám a posuňte dozadu tak, aby zapadol (obrázok 3).
3. Zaveste rám vpredu do zavesenia a potlačte dozadu tak, aby zapadol a znova bol vodorovne upevnený v spotrebiči (obrázok 4).

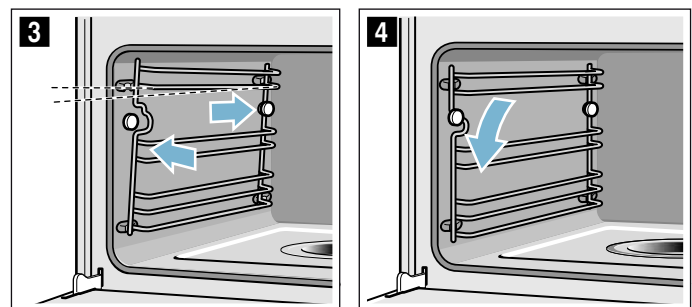

Rámy patria vždy len na jednu stranu.

Porucha - čo robiť?

Ak sa vyskytne porucha, často je spôsobená len nejakou maličkosťou. Skôr ako zavoláte zákaznícky servis, skúste sami odstrániť poruchu pomocou tejto tabuľky.

Tip: Keď sa jedlo nevydarí optimálne, prečítajte si kapitolu „Testované pre vás v našom kuchynskom štúdiu“. Nájdete tam množstvo tipov a upozornení týkajúcich sa varenia.

Varovanie – Nebezpečenstvo elektrického výboja!

Je nebezpečné vykonávať neodborné opravy. Opravy a výmeny chybných prívodných káblov smie vykonávať len náležite poučený pracovník zákazníckeho servisu. Ak je spotrebič poškodený, vytriahnite zástrčku z elektrickej siete alebo vypnite príslušný istič v poistkovej skrini. Obráťte sa na odborný autorizovaný servis.

Poruchy odstránite sami

Technické poruchy na spotrebiču si môžete často veľmi jednoducho odstrániť sami.

Keď sa jedlo nevydarí optimálne, na konci návodu na používanie nájdete veľa tipov a upozornení týkajúcich sa prípravy jedál.

Porucha	Možná príčina	Náprava/upozornenie
Spotrebič nefunguje.	Chybná poistka.	Skontrolujte poistku v poistkovej skrini.
	Výpadok elektrického prúdu	Skontrolujte, či kuchynské svetlo alebo ostatné kuchynské spotrebiče fungujú.
Na displeji je „Sprache Deutsch“.	Výpadok elektrického prúdu	Nastavte jazyk a čas znova.
Čas sa neobjaví, keď je spotrebič vypnutý.	Základné nastavenie je zmenené.	Zmeňte základné nastavenia zobrazenia času.
Spotrebič sa nerozhrieva, na displeji svieti symbol [Z].	Demonštračný režim v základných nastaveniach je aktivovaný.	Odpojte na chvíľu spotrebič od siete (vypnite poistku v poistkovej skrini) a potom do 3 minút deaktivujte demonštračný režim v základných nastaveniach.
Otočný volič vypadol z uloženia na ovládacom poli.	Otočný volič omylom vypadol zo zaistenia.	Otočný volič je odoberateľný. Jednoducho vložte otočný volič naspäť do jeho uloženia na ovládacom paneli a vtlačte ho dovnútra tak, aby zapadol a dal sa otáčať ako zvyčajne.
Otočný volič sa už nedá ľahko otáčať.	Nečistoty pod otočným voličom.	Otočný volič je odoberateľný. Otočný volič jednoducho vytriahnite z jeho uloženia. Alebo stlačte vonkajší okraj otočného voliča tak, aby sa preklopil a aby sa dal ľahko uchopiť. Otočný volič a jeho uloženie na spotrebiči opatrne vyčistite umývacím roztokom a handričkou. Osušte mäkkou utierkou. Nepoužívajte ostré alebo abrazívne prostriedky. Nenamáčajte alebo neumývajte v umývačke na riad. Otočný volič nevyfahujte príliš často, aby jeho uloženie zostalo stabilné.
Spotrebič sa nedá spustiť	Dvierka spotrebiča nie sú celkom zatvorené	Zatvorte dvierka spotrebiča
	Spotrebič nie je vypnutý	Spotrebič vypnite a opäť zapnite
Spotrebič vás vyzve, aby ste vytrelí varný priestor a naplnili nádržku na vodu	Počas odstraňovania vodného kameňa bol prívod prúdu prerušený a spotrebič vypnutý	Po opätovnom zapnutí spotrebič dvakrát opláchnite
Po zapnutí druhu prevádzky sa na displeji objaví hlásenie, že teplota je príliš vysoká	Spotrebič nie je dostatočne vychladnutý	Nechajte spotrebič vychladnúť a znova nastavte druh prevádzky
Spotrebič vás vyzve na odstránenie vodného kameňa bez toho, aby sa predtým objavilo počítadlo	Nastavený rozsah tvrdosti vody je príliš nízky	Uskutočnite odstránenie vodného kameňa Skontrolujte a prispôbte nastavený rozsah tvrdosti vody
Tlačidlá blikajú	Normálny jav spôsobený skondenzovanou vodou za ovládacím panelom	Keď sa skondenzovaná voda odparí, tlačidlá prestanú blikáť
Odparovacia miska sa vyprázdnila, hoci je nádržka na vodu plná	Nádržka na vodu nie je správne zasunutá	Nádržku na vodu celkom zasuňte tak, aby zreteľne zapadla
	Prívod k nádržke vody je upchatý	Odvápnenie spotrebiča Skontrolujte a príp. zmeňte nastavený rozsah tvrdosti vody

Nádržka na vodu sa vyprázdni bez zjavného dôvodu. Odparovacia miska preteká	Nádržka na vodu nebola správne zatvorená	Zatvorte veko tak, aby zreteľne zapadlo
	Tesnenie na veku nádržky je znečistené	Tesnenie vyčistite
	Tesnenie na veku nádržky je chybné	V zákazníckom servise si zakúpte novú nádržku na vodu
Na displeji sa zobrazí výzva na naplnenie nádržky vodu, hoci je nádržka plná.	Nádržka na vodu nie je správne zasunutá	Nádržku na vodu celkom zasuňte tak, aby zreteľne zapadla
	Systém rozpoznania nefunguje	Zavolajte zákaznícky servis
Na displeji sa zobrazí výzva na naplnenie nádržky vodu, hoci nádržka ešte nie je prázdna, príp. nádržka je prázdna, ale neobjaví sa príslušné hlásenie na displeji	Nádržka na vodu je znečistená. Pohyblivé hlásiče hladiny vody sa zasekli	Nádržku na vodu potraсте a vyčistite. Keď sa zaseknuté časti neuvoľnia, v zákazníckom servise si zakúpte novú nádržku na vodu
Na displeji sa objaví „Spotrebič sa rozohrieva“, ale spotrebič nedosiahne zvolenú teplotu	Hodnoty automatickej kalibrácie nie sú optimálne	Na spotrebiči obnovte výrobné nastavenia a zopakujte prvé uvedenie do prevádzky → "Základné nastavenia" na strane 18 → "Pred prvým použitím" na strane 10 Pri ďalšom parení pri teplote 100° C bude bežať kalibrácia automaticky, pri nej sa tvorí viac pary
Pri varení v pare vzniká extrémne veľa pary	Spotrebič sa automaticky kalibruje	Normálny proces
Pri varení v pare vzniká opakovane extrémne veľa pary	Spotrebič sa pri príliš krátkych časoch ohrevu nemôže automaticky kalibrovať	Obnovte výrobné nastavenia na spotrebiči a kalibráciu zopakujte
Pri varení uniká vetracími otvormi para	Normálny proces	Nie je možné

⚠ Varovanie – Nebezpečenstvo elektrického výboja!

Je nebezpečné vykonávať neodborné opravy. Opravy a výmeny chybných prívodných káblov smie vykonávať len náležite poučený pracovník zákazníckeho servisu. Ak je spotrebič poškodený, vyťahnite zástrčku z elektrickej siete alebo vypnite príslušný istič v poistkovej skrinke. Obráťte sa na odborný autorizovaný servis.

Hlásenia chýb na displeji

Keď sa na displeji objaví hlásenie chyby „D“ alebo „E“, napr. D0111 alebo E0111, vypnite a znova zapnite spotrebič tlačidlom on/off .

Ak išlo o jednorazovú poruchu, zobrazenie zhasne. Ak sa hlásenie chyby znova objaví, zavolajte zákaznícky servis a uveďte presné hlásenie chyby.

Výmena žiarovky vo varnom priestore

Teplene odolné halogénové žiarovky 230 V/25 W s tesneniami si možno zakúpiť v zákazníckom servise. Prosím, uveďte číslo výrobku „E“ a výrobné číslo „FD“ vášho spotrebiča.

⚠ Varovanie – Nebezpečenstvo úrazu elektrickým prúdom!

Pri výmene žiarovky osvetlenia varného priestoru sú kontakty objímky žiarovky pod prúdom. Pred výmenou vyťahnite sieťovú zástrčku alebo vypnite poistku v poistkovej skrinke.

⚠ Varovanie – Nebezpečenstvo popálenia!

Spotrebič sa veľmi zohreje. Nikdy sa nedotýkajte horúcich vnútorných plôch varného priestoru avyhrievacích prvkov. Spotrebič nechajte vždy vychladnúť. Zabráňte prístupu detí.

1. Vypnite poistku v poistkovej skrinke alebo vyťahnite sieťovú zástrčku.
2. Kryt vyskrutkujte doľava.
3. Žiarovku vyťahnite. Vložte novú žiarovku, pričom dbajte na polohu kolíkov. Žiarovku pevne zatlačte.

Pozor!

4. Nové tesnenia a tesniaci krúžok nasuňte na sklenený kryt v správnom poradí.

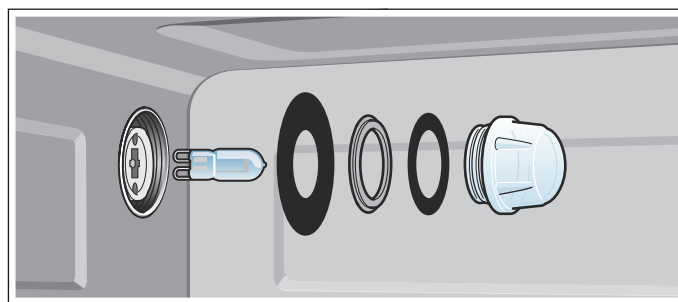

5. Sklenený kryt s tesneniami znova zaskrutkujte.
6. Spotrebič pripojte k elektrickej sieti a znova uskutočnite prvé uvedenie do prevádzky.

Výmena skleného krytu alebo tesnení

Keď sa sklený kryt halogénovej žiarovky alebo tesnenia poškodia, musia sa vymeniť. Nový kryt si môžete kúpiť v zákazníckom servise. Uveďte, prosím, číslo výrobku (E-Nr.) a výrobné číslo (FD) vášho spotrebiča.

Výmena tesnenia dvierok

Ak je tesnenie dvierok zvonku varného priestoru chybné, je potrebné ho vymeniť. Náhradné tesnenia pre svoj spotrebič si môžete zakúpiť v zákazníckom servise. Prosím, uveďte číslo výrobku E a výrobné číslo FD vášho spotrebiča.

1. Otvorte dvierka spotrebiča.
2. Stiahnite staré tesnenie dvierok.
3. Nové tesnenie na jednom mieste zasuňte a natiahnite po celom obvode. Miesto spojenia musí byť naboku.
4. Nasadenie tesnenia hlavne v rohoch skontrolujte ešte raz.

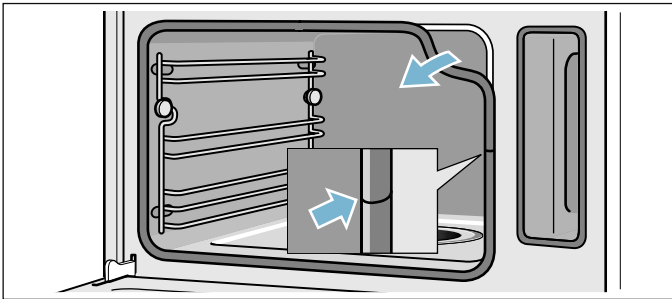

Služba zákazníkom

Keď si váš spotrebič vyžaduje opravu, je tu pre vás náš zákaznícky servis. Vždy nájdeme vhodné riešenie, aby sme zabránili aj zbytočným návštevám personálu zákazníckeho servisu.

Číslo E a číslo FD

Pri komunikácii so servisom uveďte úplné číslo výrobku (E-Nr.) a výrobné číslo (FD-Nr.) vášho spotrebiča, aby sme vás mohli kvalifikovane obslúžiť. Výrobný štítok s číslami nájdete, keď otvoríte dvierka spotrebiča. Keď je váš spotrebič vybavený funkciou pary, typový štítok nájdete vpravo za panelom.

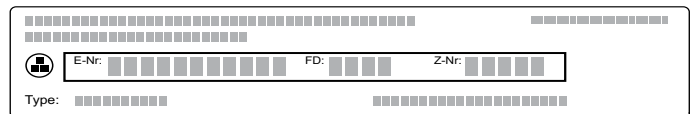

Aby ste v prípade potreby nemuseli dlho hľadať, môžete sem vpísať údaje o vašom spotrebiči a telefónne číslo zákazníckeho servisu.

Číslo výrobku (E-Nr.)	Výrobné číslo (FD-Nr.)
Zákaznícky servis 	

Upozorňujeme vás, že návšteva personálu zákazníckeho servisu je v prípade nesprávnej obsluhy spoplatnená aj počas záručnej lehoty.

Objednávka opravy a porada v prípade porúch

Kontaktné údaje všetkých krajín nájdete v priloženej zozname služieb zákazníkom.

Spoľahnite sa na kompetentnosť výrobcu. Zabezpečte tým, aby oprava bola vykonaná vyškolenými servisnými technikmi, ktorí sú vybavení originálnymi náhradnými dielcami pre váš spotrebič.

Tabuľky a tipy

Varenie v pare je mimoriadne šetrný spôsob prípravy jedál. Para obklopí jedlo a zabráni stratám výživných látok z potravín. Varenie funguje bez pretlaku. Tvar, farba a typická aróma jedla zostane zachovaná.

V tabuľkách nájdete výber jedál, ktoré sa dajú dobre pripraviť v parnej rúre. Môžete si prečítať, ktoré druhy ohrevu, ktoré príslušenstvo a akú teplotu a čas ohrevu je najlepšie si zvoliť. Údaje platia, ak nie je uvedené ináč, pre vsunutie do studeného spotrebiča.

Príslušenstvo

Používajte príslušenstvo, ktoré bolo dodané spolu so spotrebičom.

Pri parení v dierovanej nádobe na parenie zasuňte vždy pod ňu nedierovanú nádobu na parenie. Kvapkajúca tekutina sa zachytí.

Riad

Keď používate riad, položte ho vždy do stredu dierovanej nádoby na parenie.

Riad musí byť odolný voči vysokým teplotám a pare. Keď použijete riad s hrubými stenami, časy prípravy sa predĺžia.

Potraviny, ktoré sa normálne pripravujú vo vodnom kúpeli, zakryte fóliou (napr. pri tavení čokolády).

Čas ohrevu a množstvo

Časy trvania pri parení závisia od veľkosti kúskov, ale nezávisia od celkového množstva. Spotrebič môže variť v pare maximálne 2 kg jedla.

Dodržiavajte upozornenia v tabuľkách týkajúce sa veľkosti kusov. Pri menších kusoch sa čas prípravy skrátí, pri väčších predĺži. Kvalita a stupeň zrelosti majú taktiež vplyv na čas prípravy. Preto uvedené hodnoty môžu slúžiť len orientačne.

Rovnomerné rozloženie potravín

Potraviny v nádobe rozložte vždy rovnomerne. Pri rôznych výškach vrstiev sa uvaria nerovnomerne.

Potraviny citlivé na tlak

Do nádoby na parenie nedávajte príliš vysoké vrstvy potravín citlivých na tlak. Použite radšej dve nádoby na parenie.

Príprava celého menu

V pare sa môže variť súčasne kompletne menu bez toho, aby sa jednotlivé chuti prenášali. Do spotrebiča položte najprv jedlo s najdlhším časom varenia a vo vhodnom čase vložte ostatné jedlá. Všetky jedlá budú hotové súčasne.

Celkový čas prípravy sa pri varení celého menu predĺži, pretože pri každom otvorení dvierok spotrebiča unikne trochu pary a spotrebič sa musí znova rozohrievať.

Zelenina

Zeleninu dajte do dierovanej nádoby na parenie a zasuňte do výšky 3. Pod ňu zasuňte nedierovanú nádobu na parenie do výšky 1. Kvapkajúca tekutina sa zachytí.

Potravina	Veľkosť kús- kov	Príslušenstvo	Druh ohrevu	Teplota v °C	Čas varenia v min.
Artičoky	V celku	Dierované + nedierované	Parenie	100	30 - 35
Karfiol	V celku	Dierované + nedierované	Parenie	100	25 - 35
Karfiol	Ružičky	Dierované + nedierované	Parenie	100	10 - 15
Brokolica	Ružičky	Dierované + nedierované	Parenie	100	8 - 10
Hrášok	-	Dierované + nedierované	Parenie	100	5 - 10
Fenikel	Plátky	Dierované + nedierované	Parenie	100	10 - 14
Zeleninový puding	-	Forma na vodný kúpeľ 1,5 l + rošt vo výške 2	Parenie	100	50 - 70
Zelená fazuľka	-	Dierované + nedierované	Parenie	100	20 - 25
Karotka	Plátky	Dierované + nedierované	Parenie	100	10 - 20
Kaleráb	Plátky	Dierované + nedierované	Parenie	100	20 - 25
Pór	Plátky	Dierované + nedierované	Parenie	100	6 - 9
Kukurica	V celku	Dierované + nedierované	Parenie	100	25 - 35
Mangold*	Pásiky	Dierované + nedierované	Parenie	100	8 - 10
Špargľa, zelená*	V celku	Dierované + nedierované	Parenie	100	7 - 12
Špargľa, biela*	V celku	Dierované + nedierované	Parenie	100	10 - 15
Špenát*	-	Dierované + nedierované	Parenie	100	2 - 3

* Spotrebič predhrejte

Potravina	Veľkosť kús- kov	Príslušenstvo	Druh ohrevu	Teplota v °C	Čas varenia v min.
Romanesco	Ružičky	Dierované + nedierované	Parenie	100	8 – 10
Kel	Ružičky	Dierované + nedierované	Parenie	100	20 – 30
Červená repa	V celku	Dierované + nedierované	Parenie	100	40 – 50
Červená kapusta	Pásiky	Dierované + nedierované	Parenie	100	30 – 35
Biela kapusta	Pásiky	Dierované + nedierované	Parenie	100	25 – 35
Cuketa	Plátky	Dierované + nedierované	Parenie	100	3 – 4
Cukrový strukový hrášok	-	Dierované + nedierované	Parenie	100	8 – 12

* Spotrebič predhrejte

Prílohy a strukoviny

Pridajte vodu, príp. tekutinu v uvedenom pomere.
Príklad: 1:1,5 = na 100 g ryže pridajte 150 ml tekutiny.

Výšku zasunutia pre nedierovanú nádobu na parenie si môžete ľubovoľne zvoliť.

Potravina	Pomer	Príslušen- stvo	Výška	Druh ohrevu	Teplota v °C	Čas varenia v min.
Zemiaky varené v šupke (stredná veľkosť)	-	Dierované + nedierované	3 1	Parenie	100	35 – 45
Varené zemiaky (rozštvrtené)	-	Dierované + nedierované	3 1	Parenie	100	20 – 25
Ryža naturál	1:1,5	Nedierované	-	Parenie	100	35 – 45
Dlhozrnná ryža	1:1,5	Nedierované	-	Parenie	100	20 – 30
Ryža basmati	1:1,5	Nedierované	-	Parenie	100	20 – 30
Predparená ryža	1:1,5	Nedierované	-	Parenie	100	15 – 20
Rizoto	1:2	Nedierované	-	Parenie	100	30 – 35
Veľkozrnná šošovica	1:2	Nedierované	-	Parenie	100	35 – 50
Biela fazuľa, namočená	1:2	Nedierované	-	Parenie	100	65 – 75
Kuskus	1:1	Nedierované	-	Parenie	100	6 – 10
Špaldová pšenica, drvená	1:2,5	Nedierované	-	Parenie	100	15 – 20
Proso, celé	1:2,5	Nedierované	-	Parenie	100	25 – 35
Pšenica, celá	1:1	Nedierované	-	Parenie	100	60 – 70
Knedličky	-	Dierované + nedierované	3 1	Parenie	95	20 – 25

Hydina a mäso

Hydina

Potravina	Množstvo	Príslušen- stvo	Výška	Druh ohrevu	Teplota v °C	Čas ohrevu v min.
Kuracie prsia	po 0,15 kg	Nedierované	2	Parenie	100	15 – 25
Kačacie prsia*	po 0,35 kg	Nedierované	2	Parenie	100	12 – 18

* Vopred opečte a zaviňte do fólie

Hovädzie mäso

Potravina	Množstvo	Príslušen- stvo	Výška	Druh ohrevu	Teplota v °C	Čas varenia v min.
Roastbeef, plochý, medium*	1 kg	Nedierované	2	Parenie	100	25 – 35
Roastbeef, vysoký, medium*	1 kg	Dierované + nedierované	3 1	Parenie	100	30 – 40

* Vopred opečte a zaviňte do fólie

Bravčové mäso

Potravina	Množstvo	Príslušenstvo	Výška	Druh ohrevu	Teplota v °C	Čas ohrevu v min.
Bravčová panenka	0,5 kg	Nedierované	2	Parenie	100	16 – 20
Bravčové medailóniky*	hrúbka cca 3 cm	Nedierované	2	Parenie	100	10 – 12
Údené karé	plátky	Nedierované	2	Parenie	100	15 – 20

* Vopred opečte a zaviňte do fólie

Klobásy

Potravina	Príslušenstvo	Výška	Druh ohrevu	Teplota v °C	Čas ohrevu v min.
Viedenské párky	Dierované + nedierované	3 1	Parenie	80 – 90	12 – 18
Tefacia klobása	Dierované + nedierované	3 1	Parenie	80 – 90	20 – 25

Ryby

Potravina	Množstvo	Príslušenstvo	Výška	Druh ohrevu	Teplota v °C	Čas ohrevu v min.
Zubatica zlatá, v celku	po 0,3 kg	Dierované + nedierované	3 1	Parenie	80 – 90	15 – 25
Filé zo zubatice zlatej	po 0,15 kg	Dierované + nedierované	3 1	Parenie	80 – 90	10 – 20
Rybia terina	Forma na vodný kúpeľ 1,5 l	Nedierované	2	Parenie	70 – 80	40 – 80
Pstruh, v celku	po 0,2 kg	Dierované + nedierované	3 1	Parenie	80 – 90	12 – 15
Filé z tresky	po 0,15 kg	Dierované + nedierované	3 1	Parenie	80 – 90	10 – 14
Filé z lososa	po 0,15 kg	Dierované + nedierované	3 1	Parenie	100	8 – 10
Mušle	1,5 kg	Nedierované	2	Parenie	100	10 – 15
Filé z ostrieža	po 0,15 kg	Dierované + nedierované	3 1	Parenie	80 – 90	10 – 20
Rolky z morského jazyka, plnené		Dierované + nedierované	3 1	Parenie	80 – 90	10 – 20

Vložky do polievok, iné

Potravina	Príslušenstvo	Výška	Druh ohrevu	Teplota v °C	Čas varenia v min.
Vajcová závarka do polievky	Nedierované	2	Parenie	90	15 – 20
Krupicové halušky	Dierované + nedierované	3 1	Parenie	90 – 95	7 – 10
Vajcia natvrdo (veľkosť M, max. 1,8 kg)	Dierované + nedierované	3 1	Parenie	100	10 – 12
Vajcia namätko (veľkosť M, max. 1 kg)	Dierované + nedierované	3 1	Parenie	100	6 – 8

Dezerty, kompót

Kompót

Ovocie odvážte, pridajte cca 1/3 množstva vody a podľa chuti cukor s koreninami.

Ryža v mlieku

Odvážte ryžu a pridajte 2,5-násobné množstvo mlieka. Ryžu a mlieko dajte do príslušenstva max. do výšky 2,5 cm. Po uvarení premiešajte. Zvyšok mlieka sa rýchlo vsaje.

Jogurt

Mlieko zohrejte na varnom paneli na 90 °C. Potom ho nechajte vychladnúť na 40 °C. Trvanlivé mlieko stačí zohriať na 40 °C.

Zamiešajte 150 g jogurtu (teplota z chladničky). Naplňte do šálok alebo malých pohárov a zakryte potravinovou fóliou. Šálky alebo poháre položte do nádoby na parenie a vykonajte nastavenie podľa údajov v tabuľke.

Po príprave dajte jogurt schladieť do chladničky.

Potravina	Príslušenstvo	Druh ohrevu	Teplota v °C	Čas varenia v min.
Kysnutá knedľa	nedierované	Parenie	100	20 - 25
Karamelový krém	Formičky + dierované	Parenie	80	15 - 20
Ryža v mlieku*	nedierované	Parenie	100	25 - 35
Jogurt*	Porciové poháre + dierované	Parenie	40	300 - 360
Jablkový kompót	nedierované	Parenie	100	10 - 15
Hruškový kompót	nedierované	Parenie	100	10 - 15
Čerešňový kompót	nedierované	Parenie	100	10 - 15
Rebarborový kompót	nedierované	Parenie	100	10 - 15
Slivkový kompót	nedierované	Parenie	100	15 - 20

* Môžete použiť aj vhodný program (pozri kapitolu: Programová automatika)

Regeneračné zohrievanie jedál

Pri regeneračnom zohrievaní sa jedlá zohrievajú šetrne. Chutia tak, ako keby boli čerstvo pripravené.

Potravina	Príslušenstvo	Výška	Druh ohrevu	Teplota v °C	Čas varenia v min.
Zelenina	Nedierovaná nádoba na parenie	3	Regeneračné zohrievanie	100	12 - 15
Rezance, zemiaky, ryža	Nedierovaná nádoba na parenie	3	Regeneračné zohrievanie	100	5 - 25

Rozmrazovanie

Funkcia pary Rozmrazovanie je vhodná na rozmrazenie zmrazeného ovocia a zeleniny. Hydinu, mäso a ryby najlepšie rozmrazíte v chladničke. Pred rozmrazovaním vyberte zmrazené potraviny z obalu. Zmrazené ovocie a zeleninu vložte do dierovanej nádoby na parenie a pod ňu vsuňte nedierovanú nádobu na parenie. Potravina tak nezostane v rozmrazenej vode a odkvapkávajúca tekutina sa zachytí. Pri mrazených potravinách, kde sa má tekutina v potravine zachovať,

napr. zmrazený špenát so smotanou, použite nedierovanú nádobu na parenie alebo riad na rošte.

Časové údaje v tabuľke sú orientačnými hodnotami. Závisia od kvality, teploty zmrazenia (-18 °C) a vlastností potravín. Uvedené sú časové rozsahy. Najskôr nastavte kratší čas a ak je to potrebné, predĺžte ho.

Tip: Naplocho zmrazené kúsky alebo porcie sa rozmrazia rýchlejšie ako celý kus.

Potravina	Množstvo	Príslušenstvo	Výška	Teplota v °C	Čas ohrevu v min.
Bobuľové ovocie	0,5 kg	Dierované + nedierované	3 1	50 - 55	15 - 20
Zelenina	0,5 kg	Dierované + nedierované	3 1	40 - 50	15 - 50

Kysnutie cesta

S použitím druhu ohrevu Kysnutie cesta vykysne cesto výrazne rýchlejšie ako pri izbovej teplote.

Výšku zasunutia roštu si môžete ľubovoľne vybrať alebo rošt položte opatrne na dno varného priestoru. Pozor: Dno varného priestoru nepoškriabte!

Položte misu s cestom na rošt. Cesto nezakryte.

Potravina	Množstvo	Príslušenstvo	Teplota v °C	Čas varenia v min.
Kysnuté cesto	1 kg	Miska + rošt	35	20 – 30

Odšťavovanie

Bobule dajte pred odšťavovaním do misky a ocukrite. Minimálne jednu hodinu ich nechajte postáť, aby pustili šťavu.

Bobule dajte do dierovanej nádoby na parenie a zasuňte do výšky 3. Na zachytenie šťavy zasuňte nedierovanú nádobu na parenie do výšky 1.

Na záver dajte bobule do utierky a zvyšok šťavy vytlačte.

Potravina	Príslušenstvo	Výška	Druh ohrevu	Teplota v °C	Čas ohrevu v min.
Maliny	Dierované + nedierované	3 1	Parenie	100	30 – 45
Ríbezle	Dierované + nedierované	3 1	Parenie	100	40 – 50

Zaváranie

Potraviny zavárajte podľa možnosti čerstvé. Dlhšie skladovanie znižuje ich obsah vitamínov a vedie k miernemu kysnutiu potravín.

Používajte len kvalitné ovocie a zeleninu.

Vo vašom spotrebiči môžete zavárať nasledovné ovocie a zeleninu:

Obsah plechoviek, mäso, ryby alebo paštétovú hmotu.

Zaváracie poháre, gumené tesnenia, svorky a perá skontrolujte.

Gumené tesnenia a poháre umyte dôkladne horúcou vodou. Na umývanie pohárov je vhodný aj program „Dezinfikovanie dojčenských fľaštičiek“.

Postavte poháre do dierovanej nádoby na parenie. Nesmú sa navzájom dotýkať.

Po uplynutí uvedeného času ohrevu otvorte dvierka varného priestoru.

Zaváracie poháre vyberte z varného priestoru až vtedy, keď sú úplne vychladnuté.

Potravina	Príslušenstvo	Výška	Druh ohrevu	Teplota v °C	Čas varenia v min.
Zelenina	1-litrové zaváracie poháre	2	Parenie	100	30 – 120
Kôstkové ovocie	1-litrové zaváracie poháre	2	Parenie	100	25 – 30
Jadrové ovocie	1-litrové zaváracie poháre	2	Parenie	100	25 – 30

Zmrazené výrobky

Riadte sa pokynmi výrobcu uvedenými na obale.

Uvedené časy ohrevu platia vždy pre vsunutie do studeného varného priestoru.

Potravina	Príslušenstvo	Výška	Druh ohrevu	Teplota v °C	Čas varenia v min.
Cestoviny čerstvé, chladené*	Nedierované	2	Parenie	100	5 – 10
Pstruh	Dierované + nedierované	3 1	Parenie	80 – 100	20 – 25
Filé z lososa	Dierované + nedierované	3 1	Parenie	80 – 100	20 – 25
Brokolica	Dierované + nedierované	3 1	Parenie	100	6 – 10

* Pridajte trochu tekutiny

Potravina	Príslušenstvo	Výška	Druh ohrevu	Teplota v °C	Čas varenia v min.
Karfiol	Dierované + nedierované	3 1	Parenie	100	5 – 8
Fazuľa	Dierované + nedierované	3 1	Parenie	100	6 – 10
Hrášok	Dierované + nedierované	3 1	Parenie	100	5 – 12
Karotka	Dierované + nedierované	3 1	Parenie	100	4 – 6
Miešaná zelenina	Dierované + nedierované	3 1	Parenie	100	6 – 10
Kel	Dierované + nedierované	3 1	Parenie	100	5 – 10

* Pridajte trochu tekutiny

Skúšobné jedlá

Skúšobné jedlá podľa normy EN 60350-1.

Tieto tabuľky boli zostavené pre skúšobné pracoviská, aby sa uľahčilo skúšanie a testovanie rôznych spotrebičov.

Potravina	Príslušenstvo	Výška	Druh ohrevu	Teplota v °C	Čas varenia v min.
Brokolica (Rozvádžanie pary)	Dierované + nedierované	3 1	Parenie	100	7 – 9
Brokolica (Prisun pary)	Dierované + nedierované	3 1	Parenie	100	7 – 9
Hrášok* (Maximálne množstvo)	Dierované + nedierované	3 1	Parenie	100	5 – 12

* 2,0 kg hrášku v nádobe rovnomerne rozdeľte.



Robert Bosch Hausgeräte GmbH

Carl-Wery-Straße 34
81739 München, GERMANY

www.bosch-home.com



9001054398
960706